

Swoon Evolution Connect

Réfs. : A055021 - A055021_UK

Notice d'utilisation • Instructions for use • Benutzungsanleitung • Gebruikshandleiding
Instrucciones de uso • Istruzioni per l'uso • Instruções de uso • Návod k použití
Használati utasítás • Instrucțiuni de utilizare • Instrukcja użytkowania • Bruksanvisning • دليل المستخدم

IMPORTANT ! À LIRE ATTENTIVEMENT ET À CONSERVER POUR RÉFÉRENCE ULTÉRIEURE.

AVERTISSEMENTS · ATTENTION

- Ne pas utiliser ce produit si votre enfant peut tenir assis tout seul ou s'il pèse plus de 9 kg.
- Pour éviter les blessures, s'assurer que les enfants ne sont pas à proximité lors du pliage et du dépliage du produit.
- Ne pas laisser les enfants jouer avec ce produit.
- La balancelle ne doit être utilisée qu'avec l'adaptateur recommandé.
- En cas d'utilisation d'un autre adaptateur, la balancelle risque d'être endommagée et peut causer des blessures.
- **IMPORTANT** : veiller, avant toute opération, à ce que votre balancelle soit éteinte. La balancelle peut fonctionner sur une prise secteur à l'aide de l'adaptateur fourni.
- Brancher l'embout de l'adaptateur dans l'orifice prévu à cet effet et l'autre partie dans la prise secteur.
- Les adaptateurs utilisés avec la balancelle suspendue pour enfant doivent être régulièrement examinés afin de déceler d'éventuels dommages sur le cordon, la prise, le boîtier et les autres parties et dans le cas où de tels dommages devaient être décelés, l'adaptateur ne doit pas être utilisé.
- Ne jamais laisser l'enfant sans surveillance.
- Cesser d'utiliser le produit lorsque l'enfant commence à essayer de s'asseoir.
- Ne jamais utiliser ce produit sur une surface en hauteur (par exemple, une table).
- Toujours utiliser le système de retenue.
- Ne jamais utiliser la barre de jeux pour transporter le produit.
- Ne pas déplacer et ne pas soulever ce produit lorsque l'enfant est à l'intérieur.
- Ne jamais laisser l'enfant dormir dans ce produit. Ce produit ne remplace pas un couffin ou un berceau. Lorsque l'enfant s'endort, il convient de le placer dans un couffin ou un berceau approprié.
- Ne pas utiliser le produit si certains de ses éléments sont cassés ou manquants.
- Ne pas utiliser d'accessoires ou pièces de rechange autres que ceux approuvés par le fabricant.
- Les piles non rechargeables ne sont pas prévues pour être rechargées.
- Ne pas mélanger différents types de piles ou des piles neuves avec des piles usées.
- Insérer les piles selon la bonne polarité.
- Retirer les piles épuisées du produit.
- Ne pas court-circuiter les bornes des piles.
- Conserver les piles hors de portée des enfants.
- Changer les piles lorsque la balancelle cesse de fonctionner de manière satisfaisante.
- Enlever les piles avant de ranger votre balancelle pour une longue période.
- Jeter les piles dans le conteneur prévu à cet effet.
- Remplacer et recharger toutes les piles en même temps.
- Les piles rechargeables doivent être chargées sous la surveillance d'un adulte.
- Ne pas recharger une pile rechargeable dans un chargeur différent.
- Ne pas jeter les piles au feu car elles pourraient éclater ou dégager des substances nocives.
- Les piles, accumulateurs ou batteries ne sont pas des déchets ménagers comme les autres. Ils contiennent un nombre important de polluants et de matières dangereuses ; par ailleurs, leur recyclage permet de récupérer des matières premières pouvant servir à la fabrication de nouveaux objets sans avoir recours aux ressources naturelles ! C'est pourquoi ils doivent obligatoirement être mis au rebut en suivant un circuit de collecte et de recyclage spécifique afin d'être valorisés.
- Les équipements électriques font l'objet d'une collecte sélective. Ne pas se débarrasser des déchets d'équipements électriques et électroniques avec les déchets municipaux non triés, mais procéder à leur collecte sélective.



- Ce symbole indique à travers l'Union Européenne que ce produit ne doit pas être jeté à la poubelle ou mélangé aux ordures ménagères, mais faire l'objet d'une collecte sélective.

CONSIGNES DE SÉCURITÉ À RESPECTER

- Le montage doit être réalisé par un adulte.
- Ne pas utiliser le produit si un ou plusieurs éléments sont cassés ou manquants.
- Tenir les petites pièces hors de portée des enfants.
- Ce produit ne remplace pas un couffin ou un lit pour bébé. Si votre enfant a besoin de dormir, il convient de le placer dans un couffin ou un lit adapté.
- Ne pas utiliser d'accessoires ou de pièces de rechange autres que ceux approuvés par le fabricant.
- Avant utilisation, vérifier que les mécanismes de verrouillage soient bien enclenchés et correctement ajustés.
- Toujours utiliser le harnais 5 point de sécurité.
- Éloigner la balancelle de toute flamme, des sources de chaleur intenses, des prises électriques, rallonges, cuisinières etc. ou objets pouvant être à la portée de l'enfant.
- Pour éviter tout risque d'étouffement, conserver les sacs plastiques de l'emballage hors de portée des bébés et des jeunes enfants.
- Ne jamais ajouter d'oreiller, de couverture ou de rembourrage ; utiliser seulement le coussin réducteur fourni avec votre balancelle.
- Ne pas placer d'objets, avec des ficelles, autour du cou de l'enfant ; ne pas suspendre des ficelles à la balancelle et ne pas accrocher de ficelles aux jouets. Ces pratiques pourraient causer l'étranglement du bébé.
- Ne pas placer la balancelle près d'une fenêtre où les cordons d'un store ou de rideaux pourraient étrangler l'enfant.
- Ne pas attacher d'autres jouets que ceux fournis par Babymoov.
- Ne pas laisser l'enfant jouer avec la balancelle.

IMPORTANT! READ CAREFULLY AND KEEP FOR FUTURE REFERENCE.

WARNING

- Do not use this product once your child can sit up unaided or weighs more than 9 kg.
- To avoid injury ensure that children are kept away when unfolding and folding this product.
- Do not let children play with this product.
- The infant swing shall only be used with the recommended transformer.
- Do not use any other type of adapter, as this could damage the swing and result in injury.
- **IMPORTANT:** before any operation make sure your cradle swing is switched off. The cradle swing can work off the mains by means of the supplied adapter.
- Insert the adapter plug in the socket designed for the purpose and the other end in the mains socket.
- Power supply units used with the swing for children should be monitored regularly in order to detect damage to the wire, the socket, the box and other parts. Do not use the power supply unit if damaged.
- Never leave the child unattended.
- Stop using the product when the child starts trying to sit up.
- Never use this product on an elevated surface (e.g. a table).
- Always use the restraint system.
- Never use the toy bar to carry the product.
- Do not move or lift this product with the baby inside it.
- Never leave the child sleep in this product. This product does not replace a baby basket or cot. If your child needs to sleep, he should be placed in a suitable basket or cot.
- Do not use the product if any components are broken or missing.
- Do not use replacement parts other than those approved by the manufacturer or distributor.
- Non-rechargeable batteries must not be recharged.
- Do not mix different types of batteries, or new and old batteries.
- Insert the batteries according to the polarity indicated.
- Remove exhausted batteries from the product.
- Do not short-circuit the battery terminals.
- Keep the batteries out of the reach of children.
- Change the batteries when the cradle swing stops working satisfactorily.
- Remove the batteries before storing your cradle swing for a long period.
- Use the container for the purpose to throw the batteries away
- Replace and recharge all the batteries at the same time.
- The rechargeable batteries must be charged under the supervision of an adult.
- Do not recharge a rechargeable battery in a different charger.
- Do not throw the batteries on the fire as they might burst or give off noxious fumes.
- Batteries, accumulators, or rechargeable batteries are not ordinary domestic waste. They contain a large number of pollutants and dangerous materials; in addition, recycling them enables raw materials to be recovered that can be used for making new objects without exploiting natural resources! This is why they must be thrown away in compliance with a special collection and recycling cycle.
- Electric equipment is subject to a selective collection procedure. Do not throw away electrical and electronic equipment waste with the unsorted municipal refuse, but carry out a selective collection.



- Throughout the European Union this symbol indicates this product must not be thrown in the dustbin or mixed with domestic waste but undergo selective collection.

SAFETY INSTRUCTIONS TO BE RESPECTED

- The assembly must be carried out by an adult.
- Do not use the product if any components are broken or missing.
- Keep the small components out of reach of children.
- This product does not replace a baby basket or cot. If your child needs to sleep he should be placed in a suitable basket or cot.
- Never use accessories or spare parts other than those approved by the manufacturer.
- Before use, check the locking mechanisms are properly engaged and correctly adjusted.
- Always use the 5 point safety harness.
- Keep the cradle swing well away from any flame, sources of intense heat, electrical sockets, extensions, cookers etc or objects that may be within reach of the child.
- To avoid any risk of suffocation keep the plastic bags of the packaging out of reach of babies and young children.
- Never add a pillow, blanket, or padding; only use the pressure reducing cushion supplied with your cradle swing.
- Do not place objects with strings around the child's neck; do not hang strings from the cradle swing, and do not tie strings to the toys. Such practices may cause the baby to be strangled.
- Do not place the cradle swing next to a window where the cords of a blind or curtains could strangle the child.
- Do not attach toys other than those supplied by Babymoov
- Do not let the child play with the cradle swing.

WICHTIG! BITTE SORGFÄLTIG LESEN UND FÜR SPÄTERES NACHLESEN AUFBEWAHREN.

WARNUNG

- Dieses Produkt nicht mehr verwenden, sobald Ihr Kind ohne Unterstützung sitzen kann oder mehr als 9 kg wiegt.
- Um Verletzungen zu vermeiden, ist sicherzustellen, dass Kinder beim Auf- und Zusammenklappen dieses Produktes fern gehalten werden.
- Kinder nicht mit diesem Produkt spielen lassen.
- Die Babyschaukel darf nur mit dem empfohlenen Adapter verwendet werden.
- Bei Verwendung eines anderen Adapters kann die Babyschaukel beschädigt werden und Verletzungen verursachen.
- **WICHTIG:** Vor jeder Benutzung darauf achten, dass die Babyschaukel ausgeschaltet ist. Die Babyschaukel kann mithilfe des beiliegenden Netzteils an eine Steckdose angeschlossen werden.
- Das Endstück des Adapters in die dazu vorgesehene Öffnung und das andere Teil in die Steckdose einführen.
- Die für die Babyschaukel verwendeten Netzteile müssen regelmäßig auf Schäden am Kabel, Stecker, Gehäuse oder anderen Bauteilen geprüft werden. Falls Schäden festgestellt werden, darf das Netzteil nicht benutzt werden.
- Lassen Sie das Kind nie unbeaufsichtigt.
- Verwenden Sie das Produkt nicht mehr sobald das Baby zu sitzen versucht.
- Verwenden Sie dieses Produkt niemals auf einer erhöhten Fläche (z. B. einem Tisch).
- Verwenden Sie stets die Sicherheitsgurte.
- Der Spielbügel darf niemals als Transportbügel verwendet werden.
- Dieses Produkt nicht bewegen oder anheben, wenn sich das Baby darin befindet.
- Lassen Sie das Kind nie darin schlafen. Dieses Produkt ersetzt weder Wiege, Stubenwagen noch Babybett. Zum Schlafen sollte das Kind in eine geeignete Wiege, einen Stubenwagen oder ein Babybett gelegt werden.
- Das Produkt nicht verwenden, wenn Teile defekt sind oder fehlen.
- Keine anderen als die vom Hersteller oder Vertriebshändler zugelassenen Ersatzteile verwenden.
- Nicht aufladbare Batterien sind nicht dazu bestimmt, wieder aufgeladen zu werden.
- Verwenden Sie nicht gleichzeitig verschiedene Batteriearten oder neue Batterien zusammen mit gebrauchten Batterien.
- Setzen Sie die Batterien mit der richtigen Polung ein.
- Entfernen Sie leere Batterien aus dem Produkt.
- Die Batteriepole dürfen nicht kurzgeschlossen werden.
- Batterien außerhalb der Reichweite von Kindern aufbewahren.
- Batterien tauschen, wenn die Babyschaukel nicht mehr einwandfrei funktioniert.
- Batterien vor einer längeren Nichtbenutzung der Babyschaukel entnehmen.
- Batterien in eigens dafür vorgesehenen Containern entsorgen.
- Alle Batterien gleichzeitig ersetzen oder wiederaufladen.
- Wiederaufladbare Batterien dürfen nur unter Aufsicht eines Erwachsenen aufgeladen werden.
- Wiederaufladbare Batterien nur im vorgesehenen Ladegerät aufladen.
- Batterien nicht ins Feuer werfen, sie können zerplatzen oder gesundheitsschädliche Substanzen freisetzen.
- Batterien oder Akkus sind kein gewöhnlicher Hausmüll. Sie enthalten zahlreiche Schad- und Gefahrenstoffe; ihr Recycling ermöglicht die Rückgewinnung von Rohstoffen für die Herstellung anderer Gegenstände ohne weitere natürliche Rohstoffe aufzuzehren. Aus diesem Grund müssen sie wie gesetzlich vorgeschrieben über einen spezifischen Sammel- und Recyclingkreislauf entsorgt und verwertet werden.
- Elektrische Ausrüstungen unterliegen einem Mülltrennungsverfahren. Elektrische und elektronische Altgeräte nicht in den allgemeinen Hausmüll, sondern in ein System mit Mülltrennung geben.



- In der Europäischen Union weist das nebenstehende Symbol darauf hin, dass das Produkt nicht in den Müll gegeben oder mit Hausmüll vermengt werden darf, sondern einem Mülltrennungsverfahren zugeführt werden muss.

SICHERHEITSVORSCHRIFTEN

- Der Aufbau muss durch einen Erwachsenen erfolgen.
- Das Produkt nicht verwenden, wenn Teile defekt sind oder fehlen.
- Kleinteile außer Reichweite von Kindern halten.
- Das Produkt darf nicht als Ersatz für eine Tragetasche oder ein Babybett dienen. Wenn Ihr Kind Schlaf braucht, sollte es in eine Tragetasche oder ein geeignetes Bett gebettet werden.
- Nur vom Hersteller zugelassenes Zubehör oder Ersatzteile benutzen.
- Vor jeder Benutzung kontrollieren, ob die Sperrmechanismen richtig eingerastet und eingestellt sind.
- Immer das 5-Punkt-Sicherheitsgeschirr benutzen.
- Die Babyschaukel von Flammen, starken Hitzequellen, Steckdosen, Verlängerungskabeln, Kochplatten usw. sowie jeglichen Gegenständen in Babys Reichweite entfernen.
- Um jede Erstickungsgefahr zu vermeiden, die Plastiktüten der Verpackung außer Reichweite von Kindern halten.
- Keine Kopfkissen, Decken oder Polster hinzufügen, nur das mit der Babyschaukel gelieferte Stützkissen benutzen.
- Gegenstände mit Schnüren nie um den Hals von Kindern legen. An der Babyschaukel und dem Spielzeug dürfen keine Schnüre hängen. Diese könnten eine Erstickungsgefahr für Baby darstellen.
- Die Babyschaukel darf nicht in der Nähe eines Fensters stehen, da Schnüre von Rollos oder Vorhängen das Kind erdrosseln könnten.
- Keine anderen als die von Babymoov gelieferten Spielzeuge anbringen.
- Kinder nicht mit der Babyschaukel spielen lassen.

BELANGRIJK! LEES ZORGVULDIG EN BEWAAR VOOR LATERE RAADPLEGING.

WAARSCHUWING

- Gebruik dit product niet meer wanneer het kind zonder hulp kan zitten of meer dan 9kg weegt.
- Om letsel te voorkomen uw kind uit de buurt houden bij het in- en uitklappen van dit product.
- Laat kinderen niet met dit product spelen.
- Het schommelstoeltje mag alleen met de aanbevolen adapter gebruikt worden.
- Bij gebruik van een andere adapter zou het schommelstoeltje beschadigd kunnen worden en letsel kunnen veroorzaken.
- **BELANGRIJK:** Voor iedere handeling moet u controleren of het schommelstoeltje uitgeschakeld is. Het schommelstoeltje kan met de bijgeleverde adapter op het lichtnet aangesloten worden.
- Het aansluitstuk van de adapter in de hiervoor bestemde opening, en het andere deel op het stopcontact aansluiten.
- De adaptors gebruikt voor de opgehangen kinderschommel moeten regelmatig worden geïnspecteerd om eventuele schade aan het snoer, de stekker, de doos en andere delen op te sporen; wanneer dergelijke schade wordt vastgesteld, mag de adapter niet worden gebruikt.
- Nooit uw kind zonder toezicht laten.
- Gebruik dit product niet meer zodra het kind probeert te gaan zitten.
- Gebruik dit product nooit op verhoogde oppervlakken (bv een tafel).
- Altijd het veiligheidstuigje gebruiken.
- Gebruik de speelboog nooit om het wipstoeltje te dragen.
- Dit product niet optillen of verplaatsen met de baby erin.
- Nooit een kind in dit product laten slapen. Dit product kan niet een reiswieg of een wieg vervangen. Wanneer het kind in slaap valt, dient het in een reiswieg of geschikte wieg gelegd te worden.
- Gebruik het product niet als bepaalde elementen kapot zijn of ontbreken.
- Gebruik uitsluitend de door de fabrikant of de verdeler aanbevolen reserveonderdelen.
- Niet-oplaadbare batterijen zijn niet ontworpen om te worden opgeladen.
- Verschillende soorten batterijen of nieuwe en gebruikte batterijen niet mengen.
- De batterijen volgens de juiste polariteit plaatsen.
- De lege batterijen uit het product verwijderen.
- Geen kortsluiting maken op de polen van de batterijen.»
- De batterijen buiten bereik van kinderen bewaren.
- Wanneer het schommelstoeltje niet goed meer werkt moeten de batterijen vervangen worden.
- De batterijen verwijderen wanneer u het schommelstoeltje voor langere tijd niet gebruikt.
- De batterijen naar een KCA inzamelpunt brengen.
- Alle batterijen tegelijkertijd vervangen en opladen.
- De oplaadbare batterijen moeten onder toezicht van een volwassene opgeladen worden.
- De oplaadbare batterij niet in een verschillende oplader opladen. • Batterijen niet in het vuur gooien: ze zouden kunnen ontploffen, of er kunnen giftige stoffen vrijkomen.
- De batterijen, accu's of opladers zijn geen huishoudelijk afval. Ze bevatten veel giftig- en gevaarlijk materiaal; en het hergebruik maakt het mogelijk grondstoffen weer te gebruiken voor nieuwe voorwerpen, waardoor er geen natuurlijke bronnen gebruikt hoeven te worden! Daarom moeten ze naar een KCA inzamelpunt gebracht worden voor recycling.
- Elektrisch apparaat wordt apart ingezameld. Elektrische elektronische apparatuur niet bij het huishoudelijk vuil gooien, maar naar een speciaal inzamelpunt brengen.
- Dit Europese symbool geeft aan dat het product niet in de vuilnisbak of bij het huisvuil gegooid mag worden, maar naar een speciaal inzamelpunt moet worden gebracht.



TE RESPECTEREN VEILIGHEIDSINSTRUCTIES

- De montage moet door een volwassene uitgevoerd worden.
- Gebruik het product niet als bepaalde elementen kapot zijn of ontbreken.
- Kleine onderdelen buiten bereik van kinderen houden.
- Dit product is geen vervanging voor reiswieg of ledikantje. Mocht uw kindje moe zijn, moet u hem in een reiswieg of in zijn bedje doen.
- Alleen accessoires of onderdelen gebruiken die door de fabrikant goedgekeurd zijn.
- Voor gebruik controleren of het vergrendelingsmechanisme goed geplaatst en afgesteld is.
- Altijd de 5-punts gordel gebruiken.
- Het schommelstoeltje niet in de buurt zetten van vlammen, intense warmtebronnen, stopcontacten, verlengsnoeren, kookplaten enz., en voorwerpen buiten bereik van het kindje houden.
- Om kans op verstikking te voorkomen, moet u plastic zakken en verpakkingsmateriaal buiten bereik van baby's en kleine kinderen bewaren.
- Nooit een kussen, deken of opvulling toevoegen; alleen de verkleinkussen gebruiken die bij het schommelstoeltje geleverd is.
- Geen voorwerpen met draden om de hals van het kindje hangen; hang geen draden aan het schommelstoeltje, en geen draden aan de speeltjes bevestigen. Uw kindje zou het risico lopen zich te verstikken.
- Het schommelstoeltje niet bij het raam zetten, waar de koorden van een rolgordijn of gordijnen verstikkingsgevaar voor uw kindje kunnen zijn.
- Geen andere speeltjes dan de door Babymoov geleverde speeltjes ophangen.
- Uw kindje niet met het schommelstoeltje laten spelen.

IMPORTANTE! LEER DETENIDAMENTE Y MANTENERLAS PARA FUTURAS CONSULTAS.

ADVERTENCIA

- No utilice este producto si el niño puede permanecer sentado por sí solo o pesa más de 9 Kg.
- Para evitar lesiones, asegúrese de que los niños estén alejados durante las operaciones de apertura y cierre del producto.
- No deje que los niños jueguen con este producto.
- El balancín sólo debe utilizarse con el adaptador recomendado.
- En caso de que se utilice otro adaptador, el balancín podría dañarse y provocar lesiones.
- **IMPORTANTE:** antes de cualquier operación, compruebe que el balancín esté apagado. El balancín puede funcionar en una toma sector con el adaptador proporcionado.
- Conectar la contera del adaptador en el orificio previsto a tal efecto y la otra parte en la toma sector.
- Los adaptadores utilizados con la mecedora suspendida para bebé deben examinarse regularmente para observar los posibles daños en el cordón, la toma, la caja y las otras partes y, en el caso de que se observaran daños, no utilizar nunca el adaptador.
- No deje nunca al niño desatendido.
- Deje de utilizar el producto cuando el niño comience a tratar de incorporarse.
- No utilice nunca este producto sobre superficies elevadas (por ejemplo, una mesa).
- Utilice siempre los sistemas de retención.
- No utilice el arco de juegos para transportar el producto.
- No mueva ni levante este producto mientras el niño se encuentre en su interior.
- Nunca deje dormir al niño en este producto. Este producto no sustituye a un capazo o una cuna. Cuando el niño se duerma, deberá acostarlo en un capazo o en una cuna adecuada.
- No utilices el producto si algunas de sus piezas están rotas o faltan;
- No utilices piezas de recambio que no sean las recomendadas por el fabricante o por el distribuidor.
- Las pilas no recargables no están previstas para ser recargadas.
- No mezcle diferentes tipos de pilas o pilas nuevas con pilas usadas.
- Instale las pilas conforme a la correcta polaridad.
- Retire las pilas agotadas del producto.
- No cortocircuite los bornes de las pilas.
- Conservar las pilas fuera del alcance de los niños.
- Cambiar las pilas cuando el balancín deja de funcionar satisfactoriamente.
- Retirar las pilas antes de guardar el balancín durante un largo período.
- Desechar las pilas en el contenedor previsto a tal efecto.
- Sustituir y cargar a todas las pilas al mismo tiempo.
- Las pilas recargables deben cargarse bajo la vigilancia de un adulto.
- No recargar una pila recargable en un cargador diferente.
- No desechar las pilas al fuego ya que podrían estallar o desprender sustancias nocivas.
- Las pilas, acumuladores o baterías no son residuos domésticos como los demás. Contienen un gran número de agentes y materias peligrosas; por otra parte, ¡su reciclaje permite recuperar materias primas que pueden servir para fabricar nuevos objetos sin recurrir a los recursos naturales! Esta es la razón por la que deben desecharse respetando un circuito de recogida y de reciclaje específico para poder recuperar las materias primas.
- Los equipos eléctricos son objeto de una recogida selectiva. No eliminar los residuos de equipamientos eléctricos y electrónicos con los residuos municipales no clasificados, sino proceder a su recogida selectiva.



- Este símbolo indica a través de la Unión Europea que este producto no debe tirarse al cubo de la basura ni mezclarse con las basuras domésticas, sino que debe ser objeto de una recogida selectiva.

CONSIGNAS DE SEGURIDAD QUE DEBEN RESPETARSE

- El montaje debe realizarlo un adulto.
- No utilices el producto si algunas de sus piezas están rotas o faltan.
- Mantener las piezas pequeñas fuera del alcance de los niños.
- Este producto no sustituye una cuna ni una cama para bebé. Si su niño necesita dormir, conviene colocarlo en una cuna o una cama adaptada.
- No utilizar otros accesorios ni piezas de repuesto que no estuviesen aprobados por el fabricante.
- Antes de la utilización, comprobar que los mecanismos de bloqueo estén bien enganchados y correctamente ajustados.
- Utilizar siempre el arnés con 5 puntos de seguridad.
- Alejar el balancín de cualquier llama, fuentes de calor intensas, enchufes, alargaderas, cocinas etc. u objetos que pudieran estar al alcance del niño.
- Para evitar todo riesgo de ahogo, conservar las bolsas de plástico del embalaje fuera del alcance de los bebés y niños pequeños.
- No añadir nunca una almohada, manta o relleno; utilizar solamente el cojín reductor proporcionado con el balancín.
- No colocar objetos, con cuerdas, alrededor del cuello del niño; no colgar cuerdas del balancín y no enganchar cuerdas a los juguetes. Estas prácticas podrían causar la estrangulación del bebé.
- No colocar el balancín cerca de una ventana donde los cordones de una persiana o de cortinas podrían estrangular al niño.
- No atar otros juguetes que no fuesen aquellos proporcionados por Babymoov.
- No dejar al niño jugar con el balancín.

IMPORTANTE! LEGGERE ATTENTAMENTE E CONSERVARE PER FUTURO RIFERIMENTO.

ATTENZIONE

- Non usare questo prodotto quando il tuo bambino è in grado di stare seduto da solo o pesa più di 9 kg.
- Per evitare lesioni assicurarsi che i bambini siano lontani durante le operazioni di apertura e chiusura del prodotto.
- Non lasciar giocare i bambini con questo prodotto.
- Utilizzare l'altalena solo con l'adattatore raccomandato.
- In caso di utilizzo di un altro alimentatore, l'altalena rischia di essere danneggiata e può causare lesioni.
- **IMPORTANTE:** prima di ogni operazione, accertarsi che l'altalena sia spenta. L'altalena può funzionare su una presa di rete mediante il fornito adattatore.
- Inserire il connettore dell'adattatore nell'apposito orificio e l'altra estremità nella presa di rete.
- Gli alimentatori utilizzati con l'altalena sospesa per bambini devono essere controllati regolarmente per poter rilevare eventuali danni al filo, alla presa, alla scatola e alle altre parti. In caso di danno, non utilizzare l'alimentatore.
- Non lasciare mai il bambino incustodito.
- Smettere di utilizzare il prodotto quando il bambino inizia a provare a sedersi.
- Non utilizzare mai questo prodotto su superfici rialzate (per esempio un tavolo).
- Utilizzare sempre il sistema di ritenuta.
- Non usare mai la barra gioco per trasportare il prodotto.
- Non muovere o sollevare questo prodotto con il bambino all'interno.
- Non lasciare mai che il bambino dorma in questo prodotto. Questo prodotto non sostituisce una culla o una culla. Quando il bambino si addormenta, bisogna metterlo in una culla o una cesta adatta.
- Non utilizzare il prodotto se alcuni dei suoi elementi sono rotti o mancanti.
- Non utilizzare pezzi di ricambio diversi da quelli raccomandati dal fabbricante o dal distributore.
- Le pile non ricaricabili non sono destinate a essere ricaricate.
- Non mischiare tipi diversi di pile o pile nuove e pile usate.
- Inserire le pile secondo la polarità corretta.
- Rimuovere le pile esaurite dal prodotto.
- Non cortocircuitare i terminali delle pile.
- Conservare le pile fuori dalla portata dei bambini.
- Cambiare le pile quando l'altalena cessa di funzionare in maniera soddisfacente.
- Rimuovere le pile prima di riporre l'altalena per un lungo periodo.
- Gettare le pile nell'apposito contenitore.
- Sostituire e ricaricare tutte le pile contemporaneamente.
- Ricaricare le pile ricaricabili sotto la sorveglianza di un adulto.
- Non ricaricare una pila ricaricabile in un caricatore diverso.
- Non buttare le pile nel fuoco perché potrebbero esplodere o sprigionare sostanze nocive.
- Le pile, gli accumulatori o le batterie non sono rifiuti domestici come gli altri perché contengono un numero elevato di sostanze inquinanti e materie pericolose; tuttavia il loro riciclo permette di recuperare materie prime utili alla fabbricazione di nuovi oggetti senza ricorrere alle risorse naturali! Ragion per cui i citati elementi vanno obbligatoriamente eliminati conformemente ad una specifica prassi di raccolta e di riciclo per opportuna valorizzazione.
- Le apparecchiature elettriche sono oggetto di una raccolta selettiva. Non sbarazzarsi delle suddette apparecchiature elettriche ed elettroniche con i rifiuti municipali non smistati ma procedere alla loro raccolta selettiva.



- Nell'Unione Europea questo simbolo indica che il presente articolo non va gettato nella pattumiera o mischiato ai rifiuti domestici ma essere oggetto di una raccolta selettiva. gères, mais faire l'objet d'une collecte sélective.

CONSEGNE DI SICUREZZA DA RISPETTARE

- Il montaggio va effettuato da un adulto.
- Non utilizzare il prodotto se alcuni dei suoi elementi sono rotti o mancanti.
- Tenere i pezzi di piccole dimensioni fuori dalla portata dei bambini.
- Il presente articolo non sostituisce una culla o un letto per bambini. Se il vostro bambino ha bisogno di dormire, coricatelo in una culla o in un letto adatto.
- Non utilizzare accessori o pezzi di ricambio diversi da quelli approvati dal fabbricante.
- Prima dell'utilizzo, verificare che i meccanismi di bloccaggio siano correttamente innestati e adattati
- Utilizzare sempre la bretella di sicurezza a 5 punti
- Allontanare l'altalena da fiamme, fonti di calore intense, prese elettriche, prolunghe, fornelli ecc. oppure oggetti che il bambino potrebbe afferrare.
- Per evitare ogni rischio di soffocamento, conservare i sacchetti di plastica dell'imballaggio fuori dalla portata dei bebè e dei bambini piccoli.
- Non aggiungere mai cuscini, coperte o imbottiture ma utilizzare solo il cuscino riduttore fornito con l'altalena.
- Non mettere oggetti e cordicelle intorno al collo del bambino, non sospendere funi all'altalena e non agganciare giocattoli e cordoni: queste operazioni costituiscono un rischio di strangolamento del bambino.
- Non collocare l'altalena vicino ad una finestra: i cordoni di un avvolgibile o delle tende potrebbero strangolare il bambino.
- Non sospendere giocattoli diversi da quelli forniti da Babyboom.
- Non lasciare che il bambino usi l'altalena come un giocattolo.

IMPORTANTE! LEIA CUIDADOSAMENTE E GUARDE PARA REFERÊNCIA FUTURA.

ATENÇÃO · AVISO

- Não utilize este produto quando o seu filho já conseguir estar sentado sozinho ou pesar mais de 9 kg.
- Para evitar lesões, assegure-se de que as crianças estão afastadas durante as operações.
- Não deixe as crianças brincarem com este produto.
- A balança deve ser utilizada, somente, com o adaptador recomendado.
- Se for utilizado outro adaptador, o balaçoço pode ficar danificado e causar ferimentos.
- **IMPORTANTE:** verifique, antes de qualquer operação que a balança esteja desligada. A balança pode funcionar no gabinete com ajuda de um adaptador fornecido.
- Ligar a ponta do adaptador no orifício previsto para este efeito e a outra parte em um gabinete.
- Os alimentadores utilizados com a cadeirinha de balaçoço suspensa para crianças devem ser controlados regularmente para poder identificar eventuais danos ao fio, à tomada, à caixa ou às outras partes. No caso de dano, não utilize o aparelho.
- **Nunca** deixe o bebé sem vigilância.
- **Pare** de utilizar o produto no momento que criança tentar ficar sentada.
- **Nunca** utilize este produto sobre superfícies elevadas (por exemplo uma mesa).
- Utilize sempre o cinto de segurança.
- **Nunca** utilize a barra de brinquedos para o transporte da espreguiçadeira.
- **Não** mova nem eleve este produto com a criança no interior.
- **Nunca** deixar a criança dormir neste produto. Este produto não substitui uma alcofa ou um berço. Quando a criança adormece, recomenda-se que a mesma seja colocada numa alcofa ou num berço adequado.
- Não utilize o produto se alguns elementos do mesmo estiverem partidos ou em falta.
- Não utilize outras peças de substituição além das recomendadas pelo fabricante ou distribuidor.
- As pilhas não recarregáveis não se destinam a serem recarregadas.
- Não misturar diferentes tipos de pilhas ou pilhas novas com pilhas usadas.
- Inserir as pilhas respeitando a polaridade correta.
- Remover as pilhas gastas do produto.
- Não colocar os terminais das pilhas em curto-circuito.
- Conservar as pilhas fora do alcance das crianças.
- Mudar as pilhas quando a balança para de funcionar de maneira satisfatória.
- Retirar as pilhas antes de guardar a balança por um longo período.
- Jogar as pilhas em um recipiente previsto para este efeito.
- Substituir e recarregar todas as pilhas ao mesmo tempo.
- As pilhas recarregáveis devem ser carregadas com a supervisão de um adulto.
- Não carregar uma pilha recarregável em um carregador diferente.
- Não jogar as pilhas no fogo, pois elas podem explodir ou liberar substâncias nocivas.
- As pilhas, acumuladores ou baterias não são lixo como os outros. Eles contêm uma quantidade importante de poluentes e de matérias perigosas, além disso, a reciclagem permite de recuperar matérias primeiras que podem servir na fabricação de novos objetos sem precisar usar os recursos naturais ! Por isso eles devem obrigatoriamente serem colocados no local específico, no local de coleta e de reciclagem, para serem valorizados.
- Os equipamentos elétricos fazem parte de uma coleta seletiva. Não jogar os restos de equipamentos elétricos e eletrônicos com os restos municipais não separados, mas proceder a coleta seletiva.
- O símbolo indica através da União Européia que este produto não deve ser jogado em lixo misturado com outros resíduos, mas que faz parte de uma coleta seletiva.



REGRAS DE SEGURANÇA A SEREM RESPEITADA

- A montagem deve ser realizada por um adulto.
- Não utilize o produto se alguns elementos do mesmo estiverem partidos ou em falta.
- Manter peças pequenas fora do alcance das crianças.
- Este produto não substitui um Moisés ou um berço. Se a criança precisa dormir, é preciso colocá-la em berço ou uma cama adaptada.
- Não utilizar os acessórios ou outras peças não aprovadas pelo fabricante.
- Antes da utilização, verificar que os mecanismos da trava estejam bem encaixados e corretamente ajustados.
- Sempre utilizar o arnês 5 pontos de segurança.
- Distanciar a balança de qualquer chama, de fontes de calor intensas, de gabinetes elétricos, extensão, fogões etc. ou objetos podendo estar no alcance das crianças.
- Para evitar o risco de asfixia, conservar os sacos plásticos fora do alcance dos bebés e de crianças pequenas.
- Nunca acrescentar travessero, cobertor ou estofamento; utilizar, somente, a almofada fornecida com a balança.
- Não colocar objetos, com cordões, em torno do pescoço da criança; não suspender os fios na balança e não colocar os fios nos brinquedos. Estas práticas poderiam estrangular o bebé.
- Não colocar a balança perto de uma janela ou de cortinas, isto poderia estrangular a criança.
- Não amarrar outros brinquedos além dos fornecidos por Babymoov.
- Não deixar a criança brincar com a balança.

DŮLEŽITÉ! POKYNY SI POZORNĚ PŘEČTĚTE A USCHOVEJTE PRO POZDĚJŠÍ POUŽITÍ.

VAROVÁNÍ · UPOZORNĚNÍ

- Nepoužívejte tento výrobek dokud Vaše dítě neumí samo sedět nebo jeho hmotnost je nižší než 9 kg.
- Aby nedošlo ke zranění zajistěte, aby děti během otevírání a zavírání výrobku byly děti v dostatečné vzdálenosti.
- Nenechávejte, aby si děti s tímto výrobkem hrály.
- Houpací lehátko musí být používáno pouze s doporučeným adaptérem.
- V případě použití jiného adaptéru hrozí poškození houpacího lehátka a způsobení zranění.
- **DŮLEŽITÉ:** dbejte, aby před každou manipulací bylo houpací lehátko vypnuto. Houpací lehátko lze zapojit do sítě prostřednictvím přibaleného adaptéru.
- Zapojte konec adaptéru do příslušného otvoru a druhý konec zapojte do zásuvky sítě.
- Adaptéry používané se závěsným houpacím lehátkem pro děti musejí být pravidelně kontrolovány, aby se odhalila případná poškození na šňůře, zástrčce, krabici a dalších částech. V případě, že by taková poškození byla odhalena, adaptér nesmí být používán.
- Nikdy nenechávejte dítě bez dozoru.
- Přestaňte výrobek používat, jakmile se dítě začne pokoušet posadit.
- Nikdy tento výrobek nepoužívejte na vyvýšených plochách (např. na stole).
- Vždy používejte zádržný systém.
- Nikdy nepoužívejte hrazdu s hračkami na přenos výrobku.
- Nepřemísťujte ani nezvedejte tento výrobek v případě, že je v něm dítě.
- V tomto výrobku nikdy nenechávejte dítě spát. Tento výrobek nenahrazuje dětský košík ani kolébku. Když dítě usne, je vhodné ho uložit do odpovídajícího dětského košíku nebo kolébky.
- Výrobek nepoužívejte, chybějí-li některé jeho součásti nebo jsou-li poškozené.
- Používejte pouze náhradní díly doporučené výrobcem nebo distributorem.
- Nedobíjecí baterie nelze dobíjet.
- Nemíchejte různé druhy baterií nebo nové baterie se starými.
- Vložte baterie ve správné polaritě.
- Vybité baterie z výrobku vyndejte.
- Nezkratujte svorky baterií.
- Baterie uchovávejte mimo dosah dětí
- Baterie vyměňte, jakmile houpací lehátko nefunguje uspokojivým způsobem.
- Pokud lehátko delší dobu nepoužíváte, vyjměte z přístroje baterie.
- Použitě baterie vyhazujte do sběrných nádob určených k tomuto účelu.
- Vyměňujte nebo dobíjejte všechny baterie současně.
- Dobíjecí baterie musí být dobíjeny pod dohledem dospělé osoby.
- Nedobíjejte dobíjecí baterii v neodpovídající nabíječce.
- Nevhazujte baterie do ohně, mohly by se roztrhnout a uvolnit toxické látky.
- Baterie, akumulátory nebo baterie nejsou běžný domácí odpad. Obsahují značné množství znečišťujících a nebezpečných látek; jejich recyklace umožňuje získání prvotních látek vhodných k výrobě nových předmětů bez použití přírodních zdrojů! Z tohoto důvodu musí být nutně likvidovány prostřednictvím specifického sběru a recyklace, jenž umožní jejich další využití.
- Elektrické přístroje jsou předmětem tříděného sběru. Elektrické a elektronické přístroje nesmí být vyhazovány do netříděného komunálního odpadu, musí být likvidovány prostřednictvím tříděného sběru.



- Tento symbol, platný v zemích Evropského společenství, označuje, že výrobek nesmí být vyhazován do popelnice nebo současně s domácím odpadem, ale musí být likvidován jako tříděný odpad.

BEZPEČNOSTNÍ POKYNY

- Montáž musí být prováděna dospělou osobou.
- Výrobek nepoužívejte, chybějí-li některé jeho součásti nebo jsou-li poškozené.
- Drobné části nenechávejte v dosahu dětí.
- Tento výrobek nenahrazuje dětskou postýlku nebo přenosnou postýlku. Pokud vaše dítě potřebuje spát, je vhodné ho uložit do dětské postýlky.
- Nepoužívejte příslušenství nebo náhradní díly, které nejsou schváleny výrobcem.
- Před použitím zkontrolujte, zda blokovací mechanismy správně zapadají a zda jsou seřizeny.
- Používejte vždy bezpečnostní pětibodový pás.
- Houpací lehátko nenechávejte v blízkosti ohně, zdrojů intenzivního tepla, elektrických zásuvek, prodlužovacích šňůr, sporáků apod. nebo jiných předmětů v dosahu dítěte.
- Plastové obaly nenechávejte v dosahu kojenců a malých dětí, zamezte tak rizikům možného udušení.
- Nepoužívejte nikdy polštář, příkrývku nebo vycpávku, používejte výhradně polštářek pro podporu nejmenších dětí, který je součástí houpacího lehátka.
- Nedávejte dítěti kolem krku předměty na šňůrách, nezavěšujte na houpací lehátko šňůry a nezavěšujte hračky na šňůry. Mohlo by dojít k uškrcení dítěte.
- Neumísťujte houpací lehátko poblíž okna, kde by šňůry rolet anebo závěsů mohly způsobit uškrcení dítěte.
- Nezavěšujte jiné hračky, než ty, které jsou dodány výrobcem Babymoov.
- Nenechávejte dítě hrát si s houpacím lehátkem.

FONTOS! OLVASSA ÁT ALAPOSAN ÉS KÉSŐBBI HIVATKOZÁS CÉLJÁBÓL ŐRIZZE MEG!

FIGYELMEZTETÉS

- Ne használja ezt a terméket, ha a gyermek képes felülni segítség nélkül, vagy nehezebb 9 kg-nál.
- A sérülések elkerülése érdekében győződjön meg arról, hogy a gyermekek nincsenek a közelben, amikor szét- vagy összehajítja ezt a terméket.
- Ne hagyja játszani a gyerekeket ezzel a termékkel.
- A hintaágyat csak a javasolt adapterrel használja.
- Egyéb adapterek használata esetén a hinta meghibásodhat, amely sérüléshez vezethet.
- **FONTOS:** bármilyen művelés elkezdése előtt, bizonyosodjon meg arról, hogy a hintaágy kikapcsolt állapotban van. A hintaágy hálózati konnektorra kapcsolva a tartozék adapterről működik.
- Dugja be az adapter zsinórjának egyik végét a megfelelő nyílásba, majd a másikat a hálózati konnektorba.
- Rendszeresen ellenőrizze a felfüggesztett gyermekhintához használt adaptereket a kábel, a csatlakozó, a doboz és egyéb alkatrészek esetleges meghibásodása után kutatva. Ha ilyen meghibásodást észlel, hagyjon fel az adapter használatával.
- Soha ne hagyja a gyermekétét felügyelet nélkül!
- Ne használja tovább a terméket, ha a gyermek már próbál magától felülni!
- Soha ne használja ezt a terméket magas felületen (pl. asztalon)!
- Mindig használja a biztonsági övet!
- Soha ne szállítsa a terméket a játéktartó karnál fogva!
- Ne mozgassa vagy emelje fel ezt a terméket, ha a gyermek benne tartózkodik!
- Ne engedje, hogy a gyermek a termékben aludjon el. A termék nem helyettesíti a mózeskosarat vagy a bölcsőt. Ha a gyermek elaludt, helyezze át a megfelelő mózeskosárba vagy bölcsőbe.
- Ne használja ezt a terméket, ha bármelyik eleme eltört vagy hiányzik.
- Ne használjon a gyártó vagy forgalmazó által javasoltaktól eltérő semmilyen egyéb alkatrészt.
- A nem újratölthető elemeket nem újratöltésre tervezték.
- Ne tegyen egyszerre különféle típusú elemeket a készülékbe, és ne használjon egyszerre új és használt elemeket sem.
- Ügyeljen arra, hogy az elemeket helyes polaritással helyezze az eszközbe.
- A lemerült elemeket vegye ki a termékből.
- Az elemek kapcsolatát tilos rövidre zárnai.»
- Az elemeket tárolja a gyerektől távol.
- Cserélje ki az elemeket, ha a hintaágy már nem megfelelően működik.
- Vegye ki az elemeket, ha hosszabb időre használaton kívül helyezi a hintaágyat.
- Dobja az elemeket az erre a célra kijelölt hulladékgyűjtőbe.
- Cserélje vagy tölts fel az összes elemet egy időben.
- A feltöltős elemeket egy felnőtt jelenlétében kell feltölteni.
- Ne tölts fel a feltöltős elemeket nem hozzájuk tartozó töltőben.
- Ne dobja az elemeket a tűzbe, mert felrobbanhatnak vagy káros anyagokat bocsáthatnak ki.
- Az elemek, az akkumulátorok vagy a tápegységek nem háztartási hulladékok. Jelentős mennyiségű káros és szennyező anyagot tartalmaznak ; egyébként, újrahasznosításuk során olyan alapanyagokat nyerhetünk belőlük, amelyek lehetővé teszik újabb termékek előállítását más nyersanyag felhasználása nélkül. Ezért kötelező jelleggel el kell dobní őket, követve ezáltal egy speciális újrahasznosítási folyamatot, hogy újra értékesse válhassanak.
- Az elektromos tartozékok szelektív hulladék tárgyat képezik. Az elektromos és elektronikus tartozékokat ne dobja a közös szeméttárolókba, hanem kizárólag a szelektív hulladékok közé.



- A pictogram jelzi, hogy az EU-ban ezt a terméket nem a háztartási hulladékok, hanem a szelektív hulladékok közé kell gyűjteni.

BETARTANDÓ BIZTONSÁGI UTASÍTÁSOK

- Az összeszerelést mindig egy felnőtt végezze.
- Ne használja ezt a terméket, ha bármelyik eleme eltört vagy hiányzik.
- Tartsa a gyermektől távol az apró alkatrészeket.
- Ez a termék nem helyettesít egy alvókosarat vagy egy babaágyat. Ha gyermekének aludnia kell, helyezze őt alvókosárba vagy megfelelő babaágyba.
- Ne használjon más tartozékokat vagy alkatrészeket, amelyek nem e termék gyártója által ajánlottak.
- Használat előtt ellenőrizze, hogy a rögzítő és záró rendszerek jól be vannak-e állítva.
- Használja mindig az 5 pontos biztonsági övet.
- Távolítsa el a hintaágyat tűz vagy nyílt láng közeléből, tűzhelytől, konnektoroktól, elektromos hosszabbítóktól, stb. vagy olyan tárgytól, amiket a gyerek elérhet.
- A fulladásveszély elhárítása végett, a műanyag zacskókat tárolja a kisbabától vagy a kiscserektől távol.
- Soha ne tegyen párnát, takarót vagy bélést a hintaágyba ; használja kizárólag a hintaágyhoz tartozó fejtámlát.
- Ne helyezzen madzagon tárgyakat a gyerek nyaka köré ; ne függessen madzagokat a hintaágyhoz és ne akasszon madzagot a játékokra sem. Ezek a gyerek megfojtását okozhatják.
- Ne helyezze a hintaágyat ablak közelébe, ahol a redőny vagy a függöny zsinórja megfojthatná a gyereket.
- Ne akasszon más játékokat a hintaágyhoz a Babyboom játékain kívül.
- Ne hagyja gyermekét játszani a hintaágygal.

IMPORTANT! CITIȚI CU ATENȚIE ACESTE INSTRUCȚIUNI ȘI PĂSTRAȚI-LE PENTRU A LE PUTEA CONSULTA ULTERIOR

AVERTISMENT · ATENȚIE

- Nu utilizați acest produs dacă copilul este în măsură să stea singur în șezut sau dacă are mai mult de 9 kg.
- Pentru evitarea leziunilor, asigurați-vă că cei mici se află la distanță în timpul operațiunilor de deschidere și închidere a produsului.
- Nu le permiteți copiilor să se joace cu acest produs.
- Leagănul trebuie folosit doar cu adaptorul recomandat.
- În cazul utilizării unui alt adaptor, există riscul de a deteriora leagănul, ceea ce poate duce la vătămări.
- **IMPORTANT:** asigurați-vă întotdeauna înainte de utilizare că leagănul este oprit. Acesta poate fi conectat la priză datorită adaptorului furnizat.
- Conectați capătul adaptorului în orificiul prevăzut în acest scop și capătul cealalt la priză.
- Adaptoarele utilizate cu leagănul suspendat pentru copii trebuie verificate în mod regulat pentru a detecta eventuale deteriorări ale cablului, prizei, cutiei și ale altor piese. Nu folosiți adaptorul în cazul în care observați astfel de deteriorări.
- Nu lăsați niciodată copilul nesupravegheat.
- Întrerupeți utilizarea produsului din momentul în care copilul începe să încerce să stea în șezut.
- Nu utilizați produsul niciodată pe o suprafață înaltă (de exemplu, o masă).
- Utilizați întotdeauna sistemul de prindere.
- Nu utilizați niciodată bara de jucării pentru a transporta produsul.
- Nu mutați și nu ridicați produsul când copilul se află în acesta.
- Nu lăsați niciodată copilul să doarmă în acest produs. Acest produs nu înlocuiește un coș sau un leagăn. Când copilul adoarme, se recomandă să îl puneți într-un coș sau într-un leagăn adecvat.
- Nu utilizați produsul dacă anumite elemente sunt deteriorate sau lipsesc.
- Nu utilizați alte piese de schimb decât cele recomandate de producător sau distribuitor.
- Bateriile nereîncărcabile nu au fost concepute pentru a fi reîncărcate.
- Nu combinați tipuri diferite de baterii sau baterii noi și baterii uzate.
- Introduceți bateriile respectând polaritatea corectă.
- Scoateți bateriile epuizate din produs.
- Nu scurtcircuitați bornele bateriilor.
- Nu lăsați bateriile la îndemâna copiilor.
- Schimbați bateriile când leagănul nu mai funcționează corespunzător.
- Scoateți bateriile din aparat dacă depozitați leagănul pentru o perioadă îndelungată de timp.
- Aruncați bateriile în containerele destinate acestui scop.
- Înlocuiți și încărcați toate bateriile în același timp.
- Bateriile reîncărcabile se vor încărca doar sub supravegherea unui adult.
- Nu reîncărcați bateriile reîncărcabile cu un încărcător diferit.
- Nu aruncați bateriile în foc, acestea pot exploda sau degaja substanțe nocive.
- Bateriile și acumulatorii nu sunt deșeuri menajere obișnuite. Acestea conțin un număr important de substanțe poluante și de substanțe periculoase; reciclarea lor permite obținerea anumitor materii prime ce pot servi la fabricarea de noi obiecte fără a recurge la resursele naturale! De aceea eliminarea acestora în cadrul unui circuit de colectare și reciclare specific, unde pot fi valorizate, este obligatorie.
- Colectarea aparatului electric este selectivă. Nu aruncați deșeurile electrice împreună cu deșeurile municipale care nu necesită triere; acestea se vor depune la punctele de colectare selectivă.



- Acest simbol este folosit în Uniunea Europeană pentru a indica faptul că obiectul nu trebuie aruncat la gunoi sau amestecat cu deșeurile menajere ci trebuie depus la un punct de colectare selectivă.

PRECAUȚII DE SIGURANȚĂ CARE TREBUIE RESPECTATE

- Acest produs trebuie montat de către un adult.
- Nu utilizați produsul dacă anumite elemente sunt deteriorate sau lipsesc.
- Nu lăsați piesele de mici dimensiuni la îndemâna copiilor.
- Acest produs nu înlocuiește coșulețul special pentru copii sau pătuțul. În cazul în care copilul trebuie să doarmă, așezați-l într-un coșuleț special pentru copii sau în pătuț.
- Nu utilizați accesorii sau piese de schimb ce nu sunt aprobate de către fabricant.
- Verificați înainte de utilizare că sistemul de blocare este activat și reglat corespunzător.
- Utilizați întotdeauna hamul în 5 puncte de siguranță.
- Indepărtați leagănul de foc, de sursele de căldură puternică, de prizele electrice, aragazuri etc sau de orice alt obiect ce ar putea fi la îndemâna copilului.
- Pentru a preveni riscul de sufocare nu lăsați ambalajul de plastic la îndemâna bebelușilor și copiilor.
- Nu folosiți niciodată perne sau pățuri împreună cu leagănul și nu adăugați umplutură în husă; puteți folosi numai pernuța-reductor furnizată cu leagănul.
- Nu prindeți la gâtul copilului obiecte prevăzute cu șnur; nu atârnați șnururi de leagăn sau de jucării pentru a preveni riscul de strangulare.
- Nu așezați leagănul în apropierea ferestrelor, șnurul stururilor sau al perdelelor prezintă risc de strangulare.
- Nu atârnați de leagăn alte jucării decât cele furnizate de Babymooov
- Nu permiteți copilului să se joace cu leagănul.

WAŻNE! PRZECZYTAJ UWAŻNIE I ZACHOWAJ NA PRZYSZŁOŚĆ JAKO ODNIESIENIE.

OSTRZEŻENIE

- Nie korzystając z produktu jeżeli dziecko jest w stanie samodzielnie siedzieć lub waga dziecka przekracza 9 kg.
- Aby zapobiec obrażeniom należy upewnić się, czy podczas rozkładania i składania produktu nie ma w pobliżu dzieci.
- Nie pozwalać dzieciom bawić się produktem.
- Huśtawkę należy używać tylko z polecanym przez nas zasilaczem.
- Użycie innego zasilacza może spowodować uszkodzenie huśtawki oraz obrażenia ciała.
- **WAŻNE:** przed rozpoczęciem pracy sprawdzić, czy huśtawka jest wyłączona. Huśtawka może działać na zasilaczu z adaptatorem.
- Podłączyć końcówkę zasilacza do złącza, drugą końcówkę do gniazda.
- Zasilacze wykorzystywane do zasilania huśtawki dziecięcej muszą być regularnie kontrolowane, w celu wykrycia ewentualnych uszkodzeń przewodu, wtyczki, modułu lub innych elementów. W razie zauważenia uszkodzenia, nie należy używać zasilacza.
- Nigdy nie pozostawiać dziecka bez opieki.
- Przestać użytkować produkt, kiedy dziecko zaczyna siadać.
- Nigdy nie używać tego produktu na powierzchniach podwyższonych (np. na stole).
- Zawsze używać pasów zabezpieczających.
- Nigdy nie używać pałąka z zabawkami do przenoszenia produktu.
- Nie przemieszczać produktu ani go nie podnosić, jeżeli znajduje się w nim dziecko.
- W żadnym wypadku nie należy pozwalać dziecku spać w leżaczku. Produkt nie zastępuje kosza do spania ani łóżeczka. Jeżeli dziecko zasypia, należy położyć je w koszu lub odpowiednim łóżeczku.
- Nie używać produktu, jeśli brak niektórych części lub są uszkodzone.
- Nie używać części zamiennych innych od polecanych przez producenta lub dystrybutora.
- Baterie jednorazowe nie są przeznaczone do ponownego ładowania.
- Nie należy łączyć różnych typów baterii lub baterii nowych z bateriami zużyłymi.
- Należy włożyć baterie z zachowaniem prawidłowej biegunowości.
- Wyladowane baterie należy wyjąć z produktu.
- Nie należy zwierać biegunów baterii.
- Baterie przechowywać poza zasięgiem dzieci.
- Baterie wymienić, gdy huśtawka przestaje działać zadowalający sposób.
- Wyjąć baterie przed odstawieniem huśtawki na dłuższy okres czasu.
- Baterie wyrzucić do kontenera przeznaczonego do tego celu.
- Wszystkie baterie należy wymieniać i ładować jednocześnie.
- Baterie ładowalne powinny być ładowane pod nadzorem osoby dorosłej.
- Nie ładować baterii ładowalnych w innej ładowarce.
- Baterii nie wrzucać do ognia, może to spowodować wybuch lub wydzielanie się substancji trujących.
- Baterie i akumulatory nie są odpadami komunalnymi. Zawierają one duże ilości substancji szkodliwych i- trujących. Ich recykling umożliwia odzyskanie surowców, które mogą zostać ponownie użyte w produkcji nowych wyrobów bez wydobywania ich w środowisku naturalnym. Należy je obowiązkowo przekazać na odpowiednie składowisko odpadów korzystając z istniejącego systemu sortowania odpadów.
- Elementy elektryczne podlegają segregacji. Nie wyrzucać odpadów elektrycznych i elektronicznych razem z niesegregowanymi odpadami komunalnymi, należy je segregować.
- Ten symbol oznacza w Unii Europejskiej odpady, które nie mogą zostać wyrzucone do śmietnika lub potraktowane jak zwykłe odpady gospodarstwa domowego, powinny zostać posegregowane.



ZALECENIA DOTYCZĄCE BEZPIECZEŃSTWA

- Montażem powinna zajmować się osoba dorosła.
- Nie używać huśtawki, jeśli została uszkodzona lub potamana.
- Małe elementy przechowywać poza zasięgiem dzieci.
- Produkt nie zastępuje koszyka czy łóżeczka. Jeśli dziecko będzie spało, należy je przenieść do koszyka lub odpowiedniego łóżeczka.
- Nie używać akcesoriów lub części zamiennych innych, niż rekomendowane przez producenta.
- Przed użyciem sprawdzić czy zabezpieczenia znajdują się w prawidłowej pozycji i czy są prawidłowo dopasowane.
- Zawsze korzystać z 5 punktowych pasów zabezpieczających.
- Huśtawkę umieścić w bezpiecznej odległości od źródła ognia, ciepła, gniazdek, przedłużaczy, kuchenek, itd. lub innych przedmiotów znajdujących się w zasięgu dziecka.
- Aby uniknąć ryzyka uduszenia, nie przechowywać plastikowych opakowań w zasięgu niemowląt i dzieci.
- Nigdy nie wkładać poduszki, kołderki lub podkładek, używać jedynie zagłówka znajdującego się w zestawie z huśtawką.
- Nie zawieszaj przedmiotów ze sznurkami wokół szyi dziecka, nie zawieszaj sznurków na huśtawce i nie doczepiać sznurków do zabawek. Mogłoby to spowodować uduszenie się dziecka.
- Huśtawki nie umieszczaj blisko okna gdzie elementy firan lub zasłon mogłyby przyczynić się do uduszenia dziecka.
- Nie doczepiać innych zabawek oprócz tych, które zostały dostarczone przez Babymoov.
- Nie pozwalać dziecku bawić się produktem.

VIGTIGT! LÆS OMHYGGELIGT OG GEM TIL SENERE BRUG.

ADVARSEL

- Brug ikke dette produkt, når dit barn kan sidde selv eller vejer over 9 kg.
- Hold børn væk/på afstand, når produktet foldes ud eller foldes sammen, for at undgå ulykker.
- Lad ikke børn lege med gyngen.
- Gyngen må kun bruges med den anbefalede adapter.
- Brugen af en anden adapter indebærer risiko for beskadigelse af gyngen med legemsskade til følge.
- **VIGTIGT:** før du gør noget som helst ved gyngen, skal du sørge for den er slukket. Gyngen kan tilsluttes elstik ved hjælp af den vedlagte adapter.
- Sæt adapterens endestykke i den dertil indrettede åbning og den anden del i elstikket.
- Den adapter, der anvendes til babygyngen, skal efterses regelmæssigt for eventuelle skader på ledningen, stikket, huset eller andre dele, og hvis der konstateres sådanne skader, må adapteren ikke bruges.
- Efterlad aldrig barnet uden opsyn.
- Brug ikke produktet længere, når barnet begynder at kunne sidde.
- Brug aldrig dette produkt på en hævet overflade (for eksempel et bord).
- Brug altid selen.
- Bær aldrig produktet i legetøjsbøjlen.
- Løft eller flyt aldrig dette produkt med barnet i.
- Barnet må aldrig sove i dette produkt. Produktet erstatter ikke en lift eller en vugge. Når barnet falder i søvn, skal det lægges i en passende lift eller vugge.
- Brug ikke produktet, hvis nogle af delene er gået i stykker eller mangler.
- Brug kun reservedele, der er godkendt af fabrikanten eller distributøren.
- Ikke-genopladelige batterier er ikke beregnet til at genoplades.
- Undgå at blande forskellige batterityper eller nye og brugte batterier.
- Pas på at overholde polariteten ved isætning af batterierne.
- Brugte batterier skal tages ud af produktet.
- Pas på ikke at kortslutte batteriernes poler.
- Opbevar batterier uden for børns rækkevidde.
- Udskift batterierne når gyngen ikke længere fungerer tilfredsstillende.
- Fjern batterierne fra gyngen inden den sættes væk for længere tid.
- Smid batterierne væk i de dertil beregnede containere.
- Udskift og oplad alle batterierne på en gang.
- Genopladelige batterier skal oplades under voksen overvågning.
- Genoplad ikke et genopladeligt batteri i en anden oplader.
- Batterierne må ikke kastes i ilden, da de i så fald kan sprænges med udslip af skadelige stoffer.
- Batterier (store og små), akkumulatorer er ikke almindeligt husholdningsaffald. De indeholder et stort antal forurenende eller farlige materialer; desuden gør deres opsamling og behandling det muligt at genvinde råstoffer til fabrikation af nye ting uden at trække på de naturlige! Derfor skal de absolut kasseres gennem et specifikt indsamlings- og genbrugssystem, så deres værdi udnyttes.
- Elektrisk udstyr er genstand for affaldssortering. Elektriske og elektroniske apparater må ikke kasseres sammen med usorteret kommunalt husholdningsaffald, men skal sorteres fra.



- Dette mærke angiver i hele den Europæiske Union, at det pågældende produkt ikke må smides i skraldebøtten eller blandes med husholdningsaffald, men skal underkastes affaldssortering.

SIKKERHEDSFORSKRIFTER

- Samling skal foretages af en voksen.
- Gyngen må ikke bruges, hvis den er beskadiget eller i stykker.
- Alle smådele skal holdes uden for børns rækkevidde.
- Dette produkt erstatter ikke en babylift eller -seng. Hvis barnet har brug for at sove skal det lægges i en dertil beregnet babylift eller -seng.
- Brug kun tilbehør og reservedele der er anerkendte af fabrikanten.
- For brug kontrolleres det at blokeringsmekanismerne er korrekt tilkoblet og tilpasset.
- Brug altid 5-punktssele.
- Hold gyngen væk fra åben ild eller stærke varmekilde, stikkontakter, forlængerledninger, komfurer osv. eller genstande barnet ville kunne tage.
- For at undgå enhver risiko for kvælning, holdes plastikposerne fra emballagen væk fra babyers og mindre børns rækkevidde.
- Tilføj aldrig hovedpude, tæppe eller polstring; brug kun den indsatspude der leveres med gyngen.
- Hæng ikke ting i snor omkring barnets hals; sæt ikke snore på gyngen eller i legetøj. Det kan føre til kvælning af babyen.
- Sæt ikke gyngen i nærheden af et vindue, hvor en persienne- eller gardinsnor kan kvæle barnet.
- Sæt ikke andet legetøj på gyngen end det der leveres af Babymoov.
- Lad ikke barnet lege med gyngen.

ملاحظة مهمة! الرجاء قراءة هذه النشرة بعناية والاحتفاظ بها لمراجعتها لاحقًا.

تحذيرات • تحذير

- لا تستخدم هذا المنتج إذا كان يمكن لطفك الجلوس مفردة أو إذا كان يزن أكثر من 9 كجم.
- لتجنب الإصابات، تأكد عدم وجود أطفال بالقرب من المنتج عند الطي أو الفك.
- لا تسمح للأطفال للعب بهذا المنتج.
- يجب استخدام أرجوحة السرير فقط مع الموائم المخصص.
- استعمال قابس آخر (غير الاصيلي) قد يؤدي إلى تعطل الأرجوحة و التسبب في حدوث إصابات.
- هام: قبل إجراء أي عملية، تأكد من غلق أرجوحة السرير. يمكن لأرجوحة السرير العمل من خلال المآخذ الرئيسي بواسطة الموائم الوارد معه.
- أدخل سلك الموائم في القابس المخصص للغرض والطرف الآخر في قابس المآخذ الرئيسي.
- يجب فحص الموائمات بانتظام للكشف عن أي ضرر ممكن في السلك أو القابس أو محتويات مبيت القابس أو المكونات الأخرى. في حال تبين وجود أي ضرر، لا تستخدم الجهاز.
- لا تترك الطفل أبدا دون مراقبة.
- توقف عن استخدام المنتج عندما يحاول الطفل الجلوس لوحده.
- لا تستعمل هذا المنتج أبداً على سطح عالٍ (على سبيل المثال طاولة...).
- استعمل دائما نظام المسك.
- لا تستخدم أبدا عارضة الألعاب لنقل المنتج."
- لا تنقل ولا ترفع هذا المنتج فيما يكون الطفل بداخله.
- لا تترك الطفل أبداً ينام داخل هذا المنتج. هذا المنتج لا يعوض سلة حمل الرضيع أو المهيد.
- عندما ينام الطفل، ينبغي وضعه في سلة حمل الرضيع أو فراش مناسب.
- لا تستعمل المنتج عندما تكون بعض أجزائه تالفة أو مفقودة.
- لا تستخدم ملحقات أو أجزاء أخرى غير تلك المعتمدة لدى الصانع.



احتياطات الاستخدام

- لا تضيف المخدة أو البطانية أو الحشوة، واستخدم المخدة التي تخفف الضغط الموردة مع أرجوحة السرير الخاصة بك.
- لا تضع الأغراض مع الحبال حول رقبة الطفل، ولا تعلق الحبال من أرجوحة السرير، ولا تربط الحبال مع الدمى، حيث قد تسبب هذه الممارسة في خنق الطفل.
- لا تضع أرجوحة السرير بجوار نافذة حيث يمكن أن تسبب حبال المظلة أو الستائر في خنق الطفل.
- لا تربط دمي بخلاف تلك الموردة مع بيبي موف.
- لا تدع طفل يلعب بأرجوحة السرير.
- يجب تنفيذ عملية تجميع الجهاز من قبل بالغ.
- لا تستخدم أرجوحة السرير إذا كانت تالفة أو مكسورة.
- احتفظ بالمكونات الصغيرة بعيداً عن متناول الأطفال.
- لا يستبدل هذا المنتج سلة أو مهد الطفل. إذا كان طفلك بحاجة إلى النوم، يجب وضعه في سلة ملائمة أو في مهد.
- لا تستخدم لوازم أو قطع غيار بخلاف قطع اللوازم أو القطع التي يوافق عليها المنتج.
- تأكد قبل الاستخدام من عمل آليات الغلق بشكل ملائم وضبطها بشكل صحيح.
- استخدم دائماً نقاط حزام السلامة الخمسة.
- ابعد أرجوحة السرير بعيداً عن الألهية ومصدر الحرارة المفرطة وقوابس الكهرباء وتمديدات الأسلاك واليوتاجازات إلخ أو الأغراض التي قد تكون في متناول الطفل.
- لتجنب مخاطر الاحتراق، ابعد أكياس التغليف البلاستيكية عن متناول الرضع والأطفال.

COMPOSITION - COMPOSITION - ZUSAMMENSETZUNG - SAMENSTELLING
 COMPOSICIÓN - COMPOZIÇÃO - COMPOSIZIONE - SLOŽENÍ - ALKATRÉSZEK
 COMPONENTE - UKŁAD - BESTANDDELE - التركيب

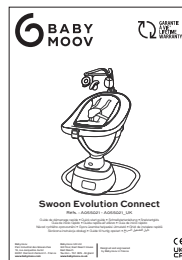
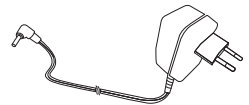
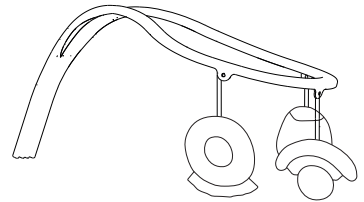
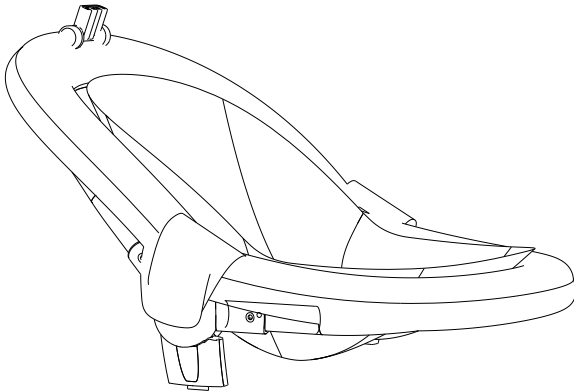
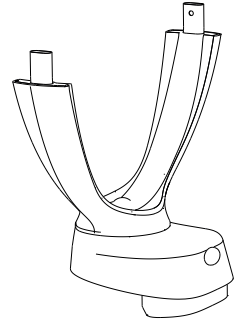
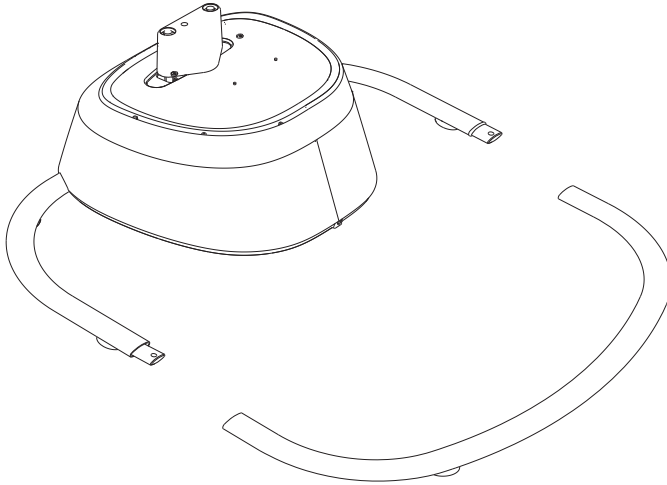

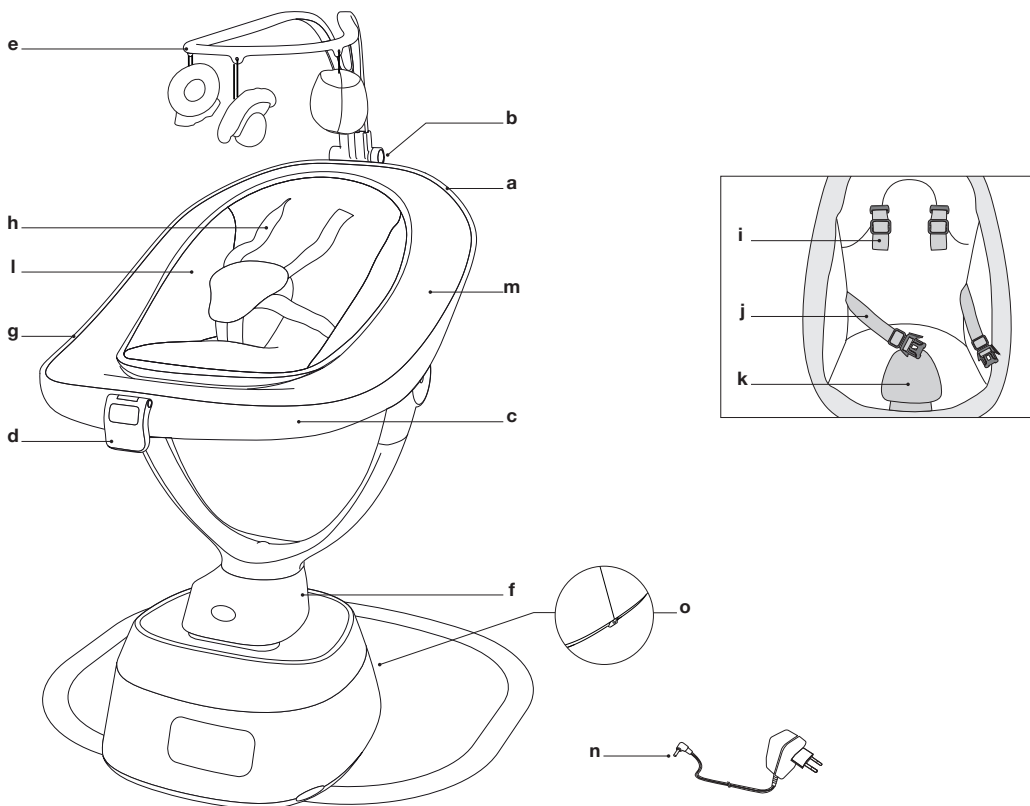

FR. COMPOSITION

- a. Dossier
- b. Poignée du dossier
- c. Assise
- d. Poignée de l'assise
- e. Arche d'éveil
- f. Base rotative
- g. Siège
- h. Harnais de sécurité
- i. Sangles d'épaule
- j. Sangles de ceinture
- k. Entrejambe
- l. Coussin réducteur

- m. Housse
- n. Câble et adaptateur (branchement sur secteur)
- o. Port jack

Input : 100-240 V~50/60 Hz - 0,8 A • **Output :** 12 V / 2 A

EN. COMPOSITION

- a. Back
- b. Back handle
- c. Seat base
- d. Seat base handle
- e. Early-learning arch
- f. Rotating base
- g. Seat
- h. Safety harness
- i. Shoulder straps
- j. Waist straps

- k. Crotch
- l. Pressure reducing cushion
- m. Cover
- n. Cable and adaptor (mains connection)
- o. Jack port

Input: 100-240 V~50/60 Hz - 0,8 A • **Output:** 12 V / 2 A

DE. AUFBAU

- a. Rückenlehne
- b. Griff der Rückenlehne
- c. Sitzfläche
- d. Griff der Sitzfläche
- e. Spielbogen
- f. Drehbares Gestell
- g. Sitz
- h. Sicherheitsgeschirr
- i. Schulterriemen
- j. Sicherheitsgurt

- k. Beingurt
- l. Stützkissen
- m. Bezug
- n. Kabel und Adapter (Netzanschluss)
- o. Schloss

Eingang: 100-240 V~50/60 Hz - 0,8 A • **Ausgang:** 12 V / 2 A

NL. SAMENSTELLING

- a. Rugleuning
- b. Handvat voor rugleuning
- c. Zitting
- d. Handvat voor zitting
- e. Speelboog

- f. Draaiende basis
- g. Stoeltje
- h. Veiligheidsgordel
- i. Schouderriemen
- j. Riemen

- k. Tussenbeenriem
- l. Verkleinkussen
- m. Hoes
- n. Kabel en adapter (netaansluiting)
- o. Jack poort

Input: 100-240 V~50/60 Hz - 0,8 A · **Output:** 12 V / 2 A

ES. COMPOSICIÓN

- a. Respaldo
- b. Empuñadura del respaldo
- c. Profundidad del asiento
- d. Empuñadura del asiento
- e. Aro de estimulación
- f. Base rotatoria

- g. Asiento
- h. Arnés de seguridad
- i. Correas de hombro
- j. Correas de cintura
- k. Entrepiera
- l. Cojín reductor

- m. Funda
- n. Cable y adaptador (conexión a la red eléctrica)
- o. Puerto jack

Input: 100-240 V~50/60 Hz - 0,8 A · **Output:** 12 V / 2 A

IT. COMPOSIZIONE

- a. Schienale
- b. Impugnatura dello schienale
- c. Seduta
- d. Impugnatura della seduta
- e. Archetto stimolante
- f. Base rotante

- g. Sedile
- h. Bretella di sicurezza
- i. Cinghie della spalla
- j. Cintura in vita
- k. Cinghia inguinale
- l. Cuscino riduttore

- m. Fodera
- n. Cavo e adattatore (collegamento alla rete elettrica)
- o. Porta Jack

Ingresso: 100-240 V~50/60 Hz - 0,8 A · **Uscita:** 12 V / 2 A

PT. COMPOSIÇÃO

- a. Esqueleto
- b. Alça do esqueleto
- c. Assento
- d. Alça do assento
- e. Arco com brinquedos
- f. Base rotatória

- g. Assento
- h. Arnês de segurança
- i. Cintas do ombro
- j. Cintas da cintura
- k. Entre as pernas
- l. Almofada

- m. Capa
- n. Cabo e transformador (ligação a uma tomada elétrica)
- o. Jaque de entrada

Entrada: 100-240 V~50/60 Hz - 0,8 A · **Saída:** 12 V / 2 A

CZ. SLOŽENÍ

- a. Opěrka
- b. Rukojeť opěrky
- c. Lehátko
- d. Rukojeť lehátka
- e. Hrací hrazdička

- f. Otočná základna
- g. Sedadlo
- h. Bezpečnostní pás
- i. Ramenní popruhy
- j. Popruhy kolem pasu

- k. Díl mezi nožičky
- l. Polštářek pro podporu nejmenších dětí
- m. Potah
- n. Kabel a adaptér (pro připojení k síti)
- o. Port jack

Vstup: 100-240 V~50/60 Hz - 0,8 A · **Výstup:** 12 V / 2 A

HU. TARTOZÉKOK

- a. Háttámla
- b. Háttámla fogantyúja
- c. Ülőke
- d. Ülőke fogantyúja
- e. Játékborda

- f. Forgó alapegység
- g. Szék
- h. Biztonsági öv
- i. Váll heveder
- j. Derék heveder

- k. Lábközi heveder
- l. Fejtámla
- m. Védőhuzat
- n. Kábel és adapter (hálózati csatlakozó)
- o. Jack-port

100-240 V-os, 50-60 Hz-es 0,8 A-**es bemenet** · 12 V-os, 2 A-**es kimenet**

RO. ALCĂTUIRE

- a. Spătar
- b. Mănerul spătarului
- c. Sezutul
- d. Mănerul sezutului
- e. Bara cu jucării

- f. Baza rotativă
- g. Scaun
- h. Ham de siguranță
- i. Curele pentru umeri
- j. Curele pentru mijloc

- k. Curea de reținere între picioare
- l. Pernuță-reductor
- m. Husă
- n. Cablu și adaptor (conexiune la rețea)
- p. Port tip Jack

Intrare de: 100-240 V~50/60 Hz - 0,8 A · **Leșire de** 12 V / 2 A

PL. ELEMENTY

- a. Oparcie
- b. Uchwyt oparcia
- c. Siedzisko
- d. Uchwyt siedziska
- e. Pałak

- f. Baza obrotowa
- g. Siedzenie
- h. Pasy bezpieczeństwa
- i. Paski do zakładania na ramię
- j. Uprząż na pas

- k. Uprząż między nogami
- l. Poduszka z wypełnieniem
- m. Pokrowiec
- n. Kabel i adapter (połączenie sieciowe)
- o. Gniazdo Jack

Zasilanie: 100-240 V~50/60 Hz - 0,8 A · **Napięcie wyjściowe:** 12 V / 2 A

DK. BESTANDDELE

- a. Rygstød
- b. Håndtag til rygstykket
- c. Base
- d. Håndtag til sædet
- e. Aktivitetsbue

Indgang: 100-240 V~50/60 Hz - 0,8 A • **Udgang:** 12 V / 2 A

- f. Drejelig sokkel
- g. Sæde
- h. Sikkerhedssele
- i. Skulderremme
- j. Bælteremme

- k. Skridtsele
- l. Indsatspude
- m. Betræk
- n. Kabel og adapter (netforbindelse)
- o. Jack-port

AR. الأجزاء

- a. الخلف
- b. مقبض الخلف
- c. قاعدة الكرسي
- d. مقبض قاعدة الكرسي
- e. قوس التعلم الميكرو
- f. قاعدة الدوران
- g. المقعد
- h. حزام الأمان
- i. شرائط الكتف
- j. شرائط الخصر
- k. نقطة الارتكاز
- l. المخدة المخففة للضغط
- m. الغطاء
- n. كابل اس بي والموائم (مأخذ التوصيل الرئيسي)
- o. منفذ اتصال

تيار المدخل 100-240 فولت، 50-60 هرتز، 0.8 أمبير · تيار المخرج 12 فولت 2 أمبير

**A. ASSEMBLAGE DE LA BALANÇELLE - ASSEMBLING THE CRADLE SWING -
 ZUSAMMENBAU DER BABYSCHAUKEL - MONTAGE VAN HET SCHOMMELSTOELTJE -
 MONTAJE DEL BALANCIÓN - CONJUNTO DA BALANÇA - ASSEMBLAGGIO DELL'ALTELENA -
 MONTÁŽ HOUPACÍHO LEHÁTKA - A HINTA ÖSSZESZERELÉSE -
 ASAMBLAREA BALANSOARULUI - SPOSÓB SKŁADANIA HUŚTAWKI LEŻACZKA -
 SAMLING AF BABYGYNGEN - تجميع أرجوحة السرير -**

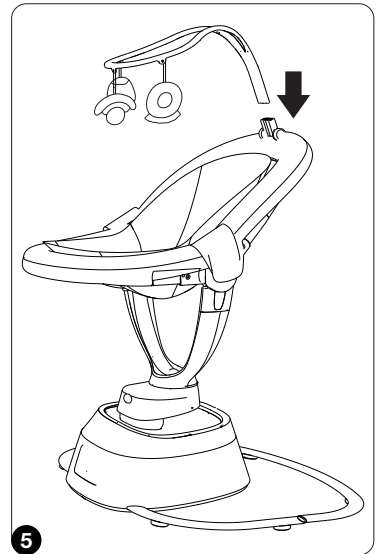
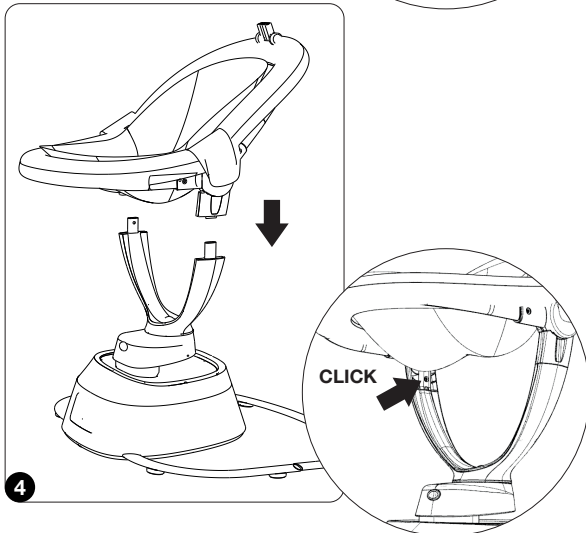
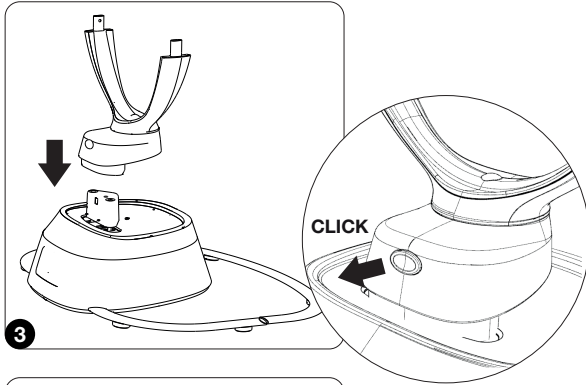
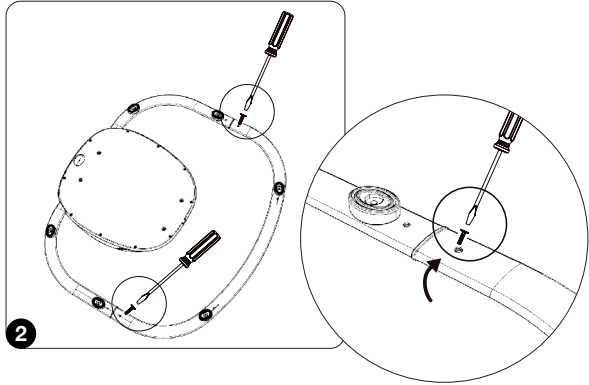
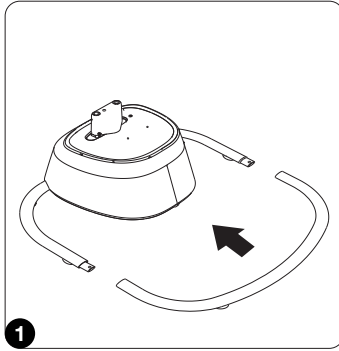

B.

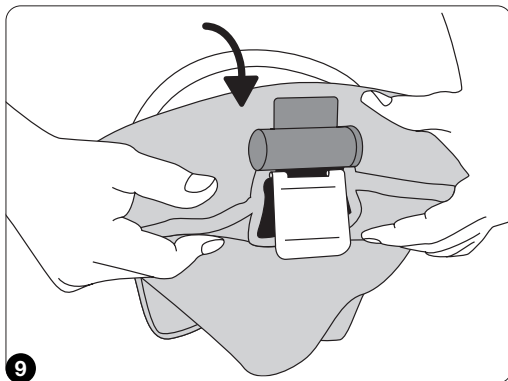
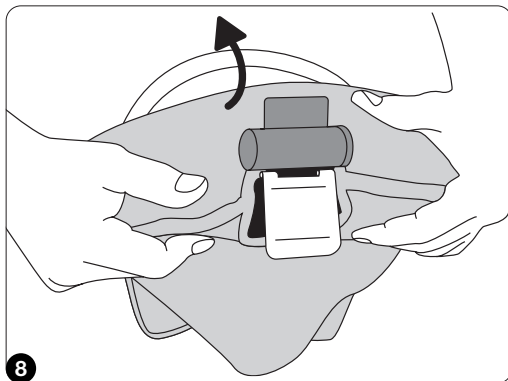
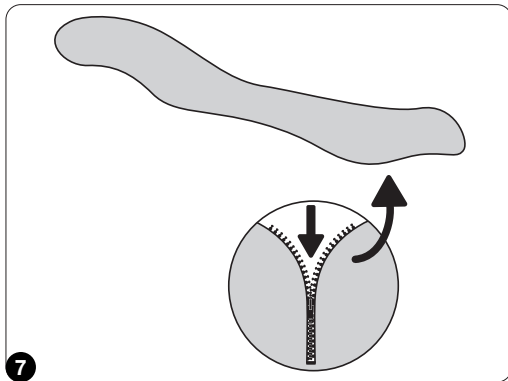
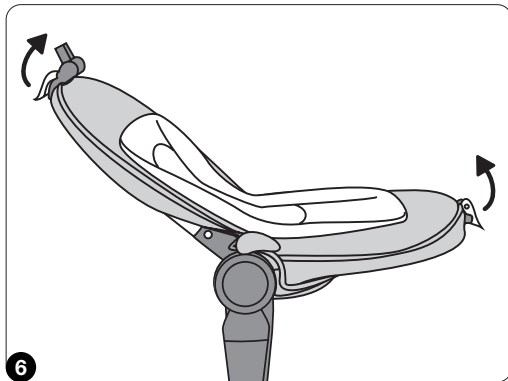

FR. INSTALLATION ET RETRAIT DE LA HOUSSE (m)

- Pour faciliter le retrait ou l'insertion de la housse (m), repliez le dossier (a) et l'assise (c) à l'aide des poignées de l'assise (d) et du dossier (b).
- **Pour le retrait** : ouvrez le zipper sous la housse (m). Ôtez la housse (m).
- **Pour l'installation** : ouvrez le zipper sous la housse (m). Insérez les poignées de l'assise (d) et du dossier (b) dans les fentes de la housse (m).

DE. ANLEGEN UND ABNEHMEN DES BEZUGS (m)

- Um das Abnehmen bzw. Anlegen des Bezugs (m) zu erleichtern, Rückenlehne (a) und Sitzfläche (c) mithilfe der Griffe von Sitzfläche (d) und Rückenlehne (b) einklappen.
- **Zum Abnehmen**: Reißverschluss unter dem Bezug (m) öffnen. Bezug (m) abnehmen.
- **Zum Anlegen**: Reißverschluss unter dem Bezug (m) öffnen. Griffe von Sitzfläche (d) und Rückenlehne (b) in die Schlitzes des Bezugs (m) einführen.

ES. INSTALACIÓN Y RETIRADA DE LA FUNDA (m)

- Para facilitar la retirada o la inserción de la funda (m), plegue el respaldo (a) y el asiento (c) utilizando las dos empuñaduras del asiento (d) y del respaldo (b).
- **Para retirarla**: abra la cremallera de debajo de la funda (m). Retire la funda (m).
- **Para colocarla**: abra la cremallera de debajo de la funda (m). Introduzca las empuñaduras del asiento (d) y del respaldo (b) en las ranuras de la funda (m).

EN. PUTTING ON AND TAKING OFF THE COVER (m)

- To facilitate the removal or insertion of the cover (m) fold back the back (a) and the seat base (c) with the help of the handles of the seat base (d) and the back (b).
- **Taking off**: open the zip under the cover (m). Take off the cover (m).
- **Putting on**: open the zip under the cover (m). Insert the handles of the seat base (d) and the back (b) in the slits of the cover (m).

NL. INSTALLATIE EN VERWIJDERING VAN DE HOES (m)

- De rugleuning (b) en de zitting (c) inklappen met behulp van de handvaten van de zitting (d) en de rugleuning (b) om eenvoudig de hoes (m) om- of af te kunnen doen.
- **Voor de verwijdering**: de rits openen onder de hoes (m). De hoes (m) verwijderen.
- **De hoes installeren**: de rits openen onder de hoes (m). De handvaten van de zitting (d) en de rugleuning (b) in de gleuven van de hoes (m) voegen.

IT. POSA E RIMOZIONE DELLA FODERA (m)

- Per facilitare la rimozione o la posa della fodera (m), ripiegate lo schienale (a) e la seduta (c) mediante le impugnature della seduta (d) e dello schienale (b).
- **Per la rimozione**: aprite la cerniera sotto la fodera (m). Rimuovete la fodera (m).
- **Per la posa**: aprite la cerniera sotto la fodera (m). Inserite le impugnature della seduta (d) e dello schienale (b) nelle aperture della fodera (m).

PT. INSTALAÇÃO E RETIRADA DA CAPA (m)

- Para facilitar a retirada ou a inserção da capa (m), dobre o esqueleto (a) e o assento (c) com ajuda das alças do assento (d) e do esqueleto (b).
- **Para a retirada** : abra o zíper sob a capa (m). Remova a tampa (m).
- **Para a instalação** : abra o zíper sob a capa (m). Insira as alças do assento (d) e do esqueleto (b) nas fendas da almofada (m).

HU. A VÉDŐHUZAT FEL- ÉS LEHÚZÁSA (m)

- Hogy megkönnyítse a védőhuzat (m) le- és felhúzását, hajtsa le a fejátlát (a) és az ülökét (c) az ülőke fogantyújának (d) és a háttámla fogantyújának (b) segítségével.
- **A lehúzáshoz** : húzza ki a villámzárat (m). Vegye le a védőhuzatot (m).
- **Felhúzáshoz** : húzza ki a villámzárat (m). Dugja be az ülőke (d) és a háttámla (b) fogantyúját a védőhuzat réseibe (m).

PL. ZAKŁADANIE I ZDEJMOWANIE POKROWCA (m)

- Aby ułatwić zdejmowanie lub zakładanie pokrowca (m), złożyć oparcie (a) i siedzisko (c) przy użyciu uchwytych siedziska (d) i oparcia (b).
- Zdejmowanie pokrowca: otworzyć zamek znajdujący się pod pokrowcem (m). Zdjąć pokrowiec (m).
- Zakładanie pokrowca: otworzyć zamek znajdujący się pod pokrowcem (m). Wsunąć uchwyty siedziska (d) i oparcia w wyżłobienie pokrowca (m).

AR. وضع وسحب الغطاء (m)

- لتسهيل إزالة أو وضع الغطاء (m) قم بطي الظهر مرة أخرى (a) وقاعدة الكرسي (c) بمساعدة مقبض قاعدة الكرسي (d) والظهر (b).
- **السحب**: افتح السحب تحت الغطاء (m) واسحب الغطاء (m).
- **الوضع**: افتح السحاب تحت الغطاء (m). ضع مقبض قاعدة الكرسي (d) وأرجع (b) في فتحات الغطاء (m).

C.

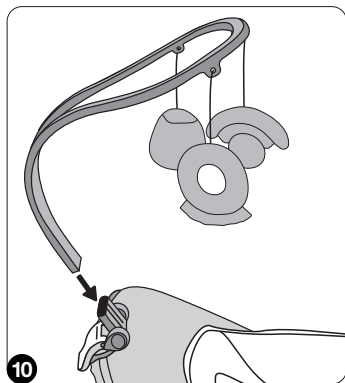

FR. ARCHE D'ÉVEIL (e)

- Insérez l'arche d'éveil (e) dans sa base.
- Ajustez l'arche d'éveil (e) dans la position souhaitée.
- Pour retirer l'arche d'éveil (e), tirez-la vers le haut en appuyant sur la languette.

DE. SPIELBOGEN (e)

- Spielbogen (e) auf dem Gestell anbringen.
- Spielbogen (e) auf die gewünschte Position einstellen.
- Spielbogen (e) abnehmen, indem er unter Drücken der Lasche nach oben gezogen wird.

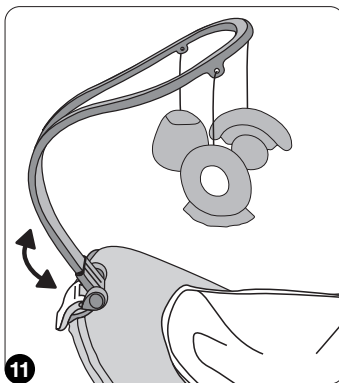

EN. EARLY-LEARNING ARCH (e)

- Insert the early-learning arch (e) in its base.
- Adjust the early-learning arch (e) to the desired position.
- To remove the early-learning arch (e) pull it upwards by pressing on the tab.

NL. SPEELBOOG (e)

- De speelboog (e) in de basis voegen.
- De speelboog (e) in de gewenste stand plaatsen.
- Om de speelboog (e) te verwijderen, moet u op het lipje drukken en naar boven trekken.

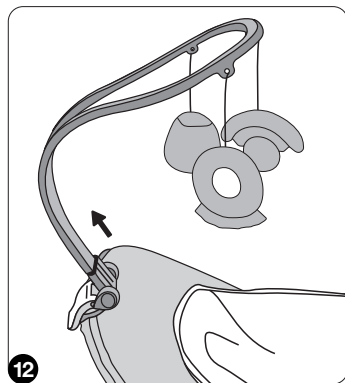

ES. ARO DE ESTIMULACIÓN (e)

- Coloque el aro de estimulación (e) en su base.
- Ajuste el aro de estimulación (e) en la posición deseada.
- Para retirar el aro de estimulación (e), tire hacia arriba pulsando la lengüeta.

PT. ARCO DE DESPERTAR (e)

- Insira o arco (e) na base.
- Ajuste o arco (e) na posição desejada.
- Para retirar o arco (e), puxe para cima, apertando a lingueta.

HU. JÁTÉKBORDA (e)

- Illesse be a játékbordát (e) az alapegységbe.
- Állítsa be a játékbordát (e) az óhajtott pozícióba.
- Hogy a játékbordát kivegyje (e), húzza felfele lenyomva a kis rögzítő fülecskét.

PL. PAŁĄK (e)

- Pałak (e) wcisnąć w odpowiedniej pozycji w podstawie.
- Dopasować pozycję pałaka (e).
- Aby zdjąć pałak (e), należy pociągnąć go do góry naciskając od wewnętrznej strony.

AR. قوس التعلم المبكر (e)

- ادخل قوس التعلم المبكر (e) في قاعدته.
- اضبط قوس التعلم المبكر (e) على الوضع المطلوب.
- لرفع قوس التعلم المبكر (e) اسحبه بالضغط على العلامة.

IT. ARCHETTO STIMOLANTE (e)

- Inserite l'archetto stimolante (e) nella sua base.
- Adattate l'archetto stimolante (e) nella posizione preferita.
- Per rimuovere l'archetto stimolante (e), tiratelo verso l'alto premendo la linguetta.

CZ. HRACÍ HRAZDIČKA (e)

- Vsuňte hrací hrazdičku do základny (e).
- Hrazdičku (e) nastavte do požadované pozice.
- Hrazdičku (e) lze vyjmout tahem směrem nahoru při stlačení jističho klínu.

RO. BARA CU JUCĂRII (e)

- Introduceți bara cu jucării (e) în bază.
- Reglați bara cu jucării (e) în poziția dorită.
- Pentru a scoate bara de jucării (e), apăsați butonul și trageți în sus de bară în același timp.

DK. AKTIVITETSBUEN (e)

- Sæt aktivitetsbuen (e) på plads i basen.
- Indstil aktivitetsbuen (e) til den ønskede position.
- For at fjerne aktivitetsbuen (e), trækkes der opad samtidigt med at der trykkes på tappen.

D.

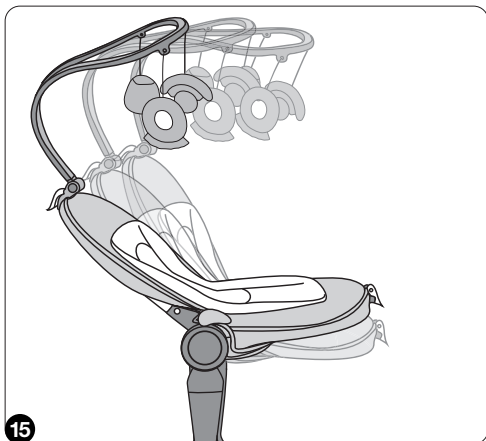
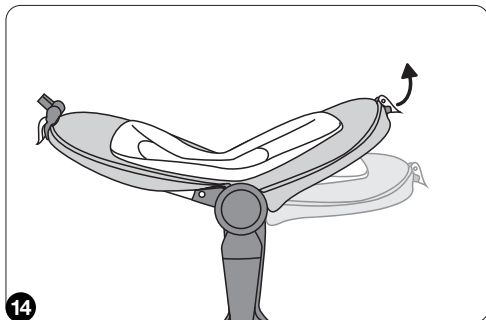
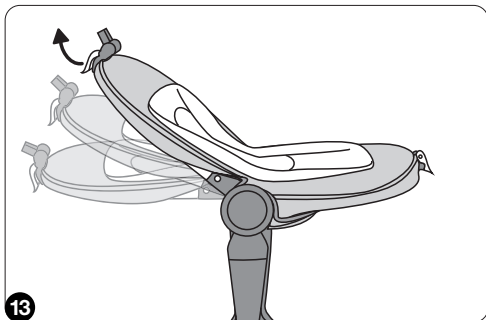

FR. INCLINAISON

Dossier (a)

- Tirez sur la poignée du dossier (b).
- Choisissez la position d'inclinaison souhaitée.

Assise (c)

- Tirez sur la poignée de l'assise (d).
- Choisissez la position d'inclinaison souhaitée.

EN. RECLINING

Back (a)

- Pull on the handle of the back (b).
- Choose the desired inclination position.

Seat base (c)

- Pull on the handle of the seat base (d).
- Choose the inclination position desired.

DE. POSITIONEN

Rückenlehne (a)

- Am Griff der Rückenlehne ziehen (b).
- Gewünschten Neigungswinkel einstellen.

Sitzfläche (c)

- Am Griff der Sitzfläche ziehen (d).
- Gewünschten Neigungswinkel einstellen.

ES. INCLINACIÓN

Respaldo (a)

- Tire de la empuñadura del respaldo (b).
- Elija la posición de inclinación deseada.

Asiento (c)

- Tire de la empuñadura del asiento (d).
- Elija la posición de inclinación deseada.

PT. INCLINAÇÃO

Esqueleto (a)

- Puxe a alça do esqueleto (b).
- Escolha a posição de inclinação desejada.

Assento (c)

- Puxe a alça do assento (d).
- Escolha a posição de inclinação desejada.

HU. BILLENTÉS

Háttámla (a)

- Húzza meg a háttámla fogantyúját (b).
- Válassza ki a billentés pozícióját.

Ülőke (c)

- Húzza meg az ülőke fogantyúját (d).
- Válassza ki a billentés pozícióját.

PL. NACHYLENIE

Oparcie (a)

- Pociągnąć za uchwyt oparcia (b).
- Wybrać żądaną pozycję nachylenia.

Siedzisko (c)

- Pociągnąć za uchwyt siedziska (d).
- Wybrać żądaną pozycję nachylenia.

.AR. الجيل

(a) الخلف

- اسحب مقبض الخلف (b).
- اختر درجة الميل المطلوبة.

قاعدة الكرسي (c)

- اسحب مقبض قاعدة الكرسي (d).
- اختر درجة الميل المطلوبة.

NL. VERSTELLING

Rugleuning (a)

- Trek aan het handvat van de rugleuning (b).
- De gewenste stand instellen.

Zitting (c)

- Trek aan het handvat van het zitje (d).
- De gewenste stand instellen.

IT. INCLINAZIONE

Schienale (a)

- Tirate l'impugnatura dello schienale (b).
- Scegliete l'inclinazione preferita.

Seduta (c)

- Tirate l'impugnatura della seduta (d).
- Scegliete l'inclinazione preferita.

CZ. SKLÁPĚNÍ

Opěrka (a)

- Zatáhněte za rukověť opěrky (b).
- Zvolte požadovanou pozici sklonu.

Lehátko (c)

- Zatáhněte za rukověť lehátka (d).
- Zvolte požadovanou pozici sklonu.

RO. INCLINAREA

Spătar (a)

- Acționați mânerul spătarului (b).
- Alegeți poziția de înclinare dorită.

Sezutul (c)

- Acționați mânerul șezutului (d).
- Alegeți poziția de înclinare dorită.

DK. HÆLDNING

Rygstød (a)

- Træk rygstødetets håndtag (b).
- Vælg hældningsposition.

Base (c)

- Træk i basens håndtag (d).
- Vælg hældningsposition.

E.

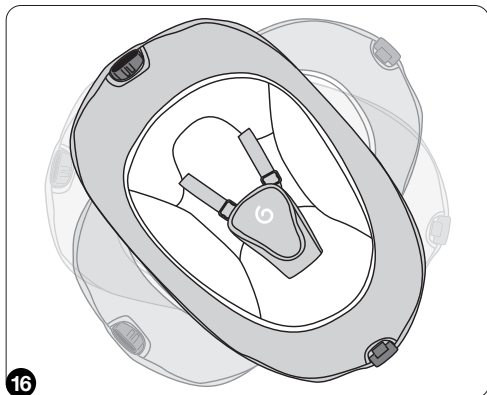

FR. ROTATION 360°

Tenez fermement la base rotative (f). Faites pivoter le siège (g) jusqu'à la position souhaitée.

EN. ROTATION 360°

Hold the rotating base firmly (f). Pivot the seat (g) to the desired position.

DE. 360° DREHUNG

Drehbares Gestell sicher festhalten (f). Sitz (g) bis in die gewünschte Position drehen.

NL. DRAAIING 360°

De draaiende basis (f) stevig vasthouden. De zitting (g) tot in de gewenste stand laten draaien.

ES. ROTACIÓN 360°

Mantenga firmemente la base rotatoria (f). Gire el asiento (g) hasta la posición deseada.

IT. ROTAZIONE 360°

Tenete fermamente la base rotante (f). Fate ruotare il sedile (g) fino alla posizione preferita.

CZ. ROTACE 360°

Uchopte pevně otočnou bázi (f). Otočte sedátko (g) až do požadované pozice.

RO. ROTATIE 360°

Tineți bine baza rotativă (f). Rotiți scaunelul (g) în poziția dorită.

DK. 360° DREJNING

Hold den drejefoden fast (f). Drej sædet (g) rundt til den ønskede position.

PT. ROTAÇÃO 360°

Segure firmemente a base rotatória (f). Gire o assento (g) até a posição desejada.

HU. 360°-os ELFORGATÁS

Tartsa erősen a forgó alapegységet (f). Forgassa el a széket (g) az óhajtott pozíció eléréséig.

PL. OBRÓT O 360°

Przytrzymać stabilnie podstawę obrotową (f). Obrócić siedzenie (g) aż do żądanej pozycji.

.AR. الدوران 360 درجة متوية

امسك قاعدة الدوران بإحكام (f). ضع الكرسي (g) على الارتكاز في الوضع المطلوب.

F.

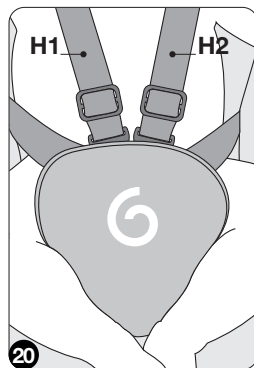
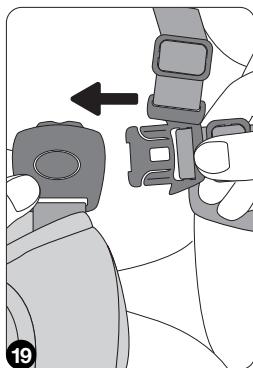
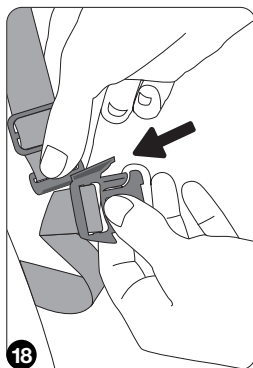
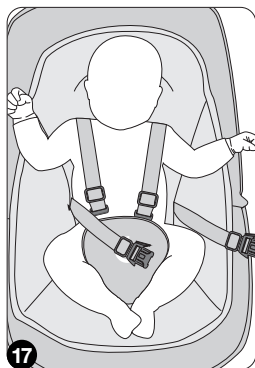

FR. HARNAIS DE SÉCURITÉ

- Assemblez les sangles d'épaule (h), avec les sangles de ceinture (i).
- Insérez les sangles assemblées (h et i) dans le harnais de l'entrejambe (j) jusqu'à entendre un « clic ».
- Le harnais doit être ajusté en fonction de la taille de l'enfant, avec les boucles de réglage H1 et H2.

DE. SICHERHEITSGESCHIRR

- Fügen Sie die Schultergurte (h) mit den Bauchgurten (i) zusammen.
- Schieben Sie die zusammengefügte Gurt (h und i) in das Geschirr zwischen den Beinen (j) ein, bis Sie ein „Klicken“ hören.
- Der Gurt muss entsprechend der Größe des Kindes mit den Einstellschnallen H1 und H2 angepasst werden.

ES. ARNÉS DE SEGURIDAD

- Una los cinturones de los hombros (h), con los cinturones de la cintura (i).
- Introduzca los cinturones acoplados (h y i) en el arnés de la entrepierna (j) hasta que note un « clic ».
- El arnés debe ajustarse en función de la altura del niño, con las hebillas de ajuste H1 y H2.

PT. CINTO DE SEGURANÇA

- Montar as correias para as costas (h) com aquelas da cintura (i).
- Inserir as correias montadas (h e i) entre a armação do separador de pernas (j) até ouvir-se um «click».
- O arnés deve ser ajustado em função do tamanho da criança utilizando as fivelas de regulação H1 e H2.

EN. SAFETY HARNESS

- Attach the shoulder straps (h) to the belt straps (i).
- Insert the assembled straps (h and i) into the crotch harness (j) until you hear a click
- The harness must be adjusted according to the size of the child, using adjustment buckles H1 and H2.

NL. VEILIGHEIDSGORDEL

- Assembleer de schouderriemen (h), met de gordelriemen (i).
- Steek de geassembleerde riemen (h en i) in de gordel tussen de benen (j) tot u een «klik» hoort.
- De gordel moet aan de lengte van het kindje worden aangepast, met behulp van de gespen H1 en H2.

IT. IMBRACATURA DI SICUREZZA

- Assemblare le cinghie per le spalle (h) con quelle della cintura (i).
- Inserire le cinghie assemblate (h e i) tra l'imbracatura dello spartigambe (j) fino a sentire un «clic».
- L'imbracatura deve essere adattata in funzione della corporatura del bambino, con le fibbie di regolazione H1 e H2.

CZ. BEZPEČNOSTNÍ POPRUHY

- Sestavte ramenní popruhy (h) s břišním pásem (i).
- Vložte sestavené popruhy (h a i) mezi zajišťovací prvek mezinožního pásu (j) až dokud neuslyšíte zacvaknutí «klik».
- Pomocí nastavovacích přezek H1 a H2 upravte bezpečnostní popruhy podle velikosti dítěte.

HU. BIZTONSÁGI ÖV

- Illesse egybe a váll hevedereket **(h)** a derék hevederekkel **(i)**.
- Dugja be az összeillesztett hevedereket **(h et i)** a lábközi hevederbe **(j)** amíg egy kattánást hall.
- Az övet a gyermek mérete szerint kell beállítani a **H1** és **H2** beállítható csatok segítségével.

PL. PASY BEZPIECZEŃSTWA

- Zebrać pasy na ramiona **(h)** z uprzężą na pas **(i)**.
- Pasy razem **(h + i)** włożyć w uprzęż na nogi **(j)**, kliknięcie oznacza prawidłowe zamknięcie.
- Uprząż musi być dopasowana do wzrostu dziecka przy mocy klamer regulujących **H1** i **H2**.

.AR. مربط الأمان

- اربط أحزمة الكتف **(h)** بأحزمة البطن **(i)**.
- أدخل الأحزمة المربوطة ببعضها **(h و i)** في مربط فاصل الساقين **(j)** إلى أن تسمع صوت الإغلاق «طق».
- يجب ضبط وضعية المربط حسب حجم الطفل، بواسطة حلقتي الضبط **H2** و **H1**.

RO. CHINGI DE SIGURANȚĂ

- Asamblați curelele pentru umeri **(h)** cu cele ale centurii **(i)**.
- Introduceți chingile asamblate **(h e i)** între cele pentru despărțirea picioarelor **(j)** până când auziți un „clic”.
- Hamul trebuie ajustat în funcție de mărimea copilului, cu cataramele de reglare **H1** și **H2**.

DK. SIKKERHEDSSELE

- Hold skulderremmene **(h)** fast sammen med bælte remmene **(i)**.
- Sæt remmene samlet **(h og i)** skridtselen **(j)** indtil der høres et «klik».
- Selen skal være indstillet efter barnets størrelse med indstillingsspænderne **H1** og **H2**.

G.

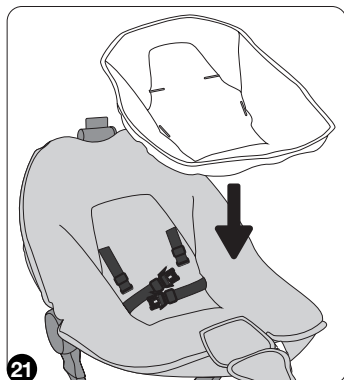

FR. COUSSIN RÉDUCTEUR (I)

Passez chaque bretelle du harnais de sécurité **(h)** dans les fentes du coussin réducteur **(I)**.

DE. STÜTZKISSEN (I)

Alle Riemen des Sicherheitsgeschirrs **(h)** in die Schlitz des Stützkissens **(I)** einführen.

ES. COJÍN REDUCTOR (I)

Pase cada tirante del arnés de seguridad **(h)** por las ranuras del cojín reductor **(I)**.

PT. ALMOFADA(I)

Passa cada alça do arnés de segurança **(h)** nas fendas da almofada **(I)**.

HU. FEJTÁMLA (I)

Dugja be a biztonsági övek mindegyik pántját **(h)** a fejtámla réseibe **(I)**.

PL. PODUSZKA Z WYPEŁNIENIEM (I)

Każdą szelkę pasów bezpieczeństwa **(h)** przelożyć przez poduszkę z wypełnieniem **(I)**.

.AR. اضغط على مخدة الوصلة (I)

اضغط على كل شريط كتفي لحزام الأمان **(h)** في فتحات مخدة خفض الضغط **(I)**.

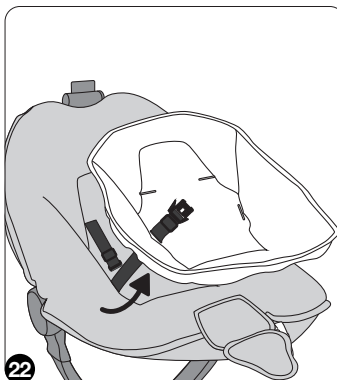

EN. PRESSURE REDUCING CUSHION (I)

Pass each shoulder strap of the safety harness **(h)** in the slits of the pressure reducing cushion **(I)**.

NL. VERKLEINKUSSEN (I)

De riemen van het veiligheidsstuijge **(h)** één voor één in de gleuven van de verkleinkussen **(I)** doen.

IT. CUSCINO RIDUTTORE (I)

Passate ogni capo della bretella di sicurezza **(h)** nelle aperture del cuscino riduttore **(I)**.

CZ. POLŠTÁŘEK PRO PODPORU NEJMENŠÍCH DĚTÍ (I)

Provlákněte popruhy bezpečnostního pásu **(h)** otvory v polštářku **(I)**.

RO. PERNUTA-REDUCTOR (I)

Treceți cureaui hamului de siguranță **(h)** prin orificiile pernuței-reductor **(I)**.

DK. INDSATSPUDEN (I)

Før hver af sikkerhedsseleens remme **(h)** igennem slidserne i indsatspuden **(I)**.

H.

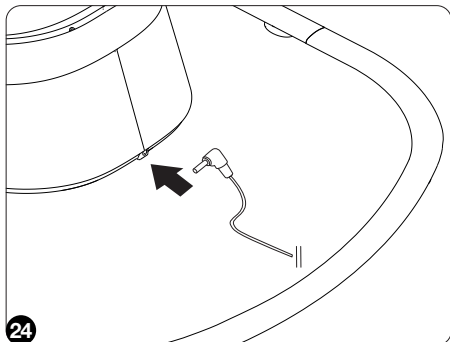

IT. ALLACCIAMENTO ALLA RETE

Inserite il cavo (n) nella porta Jack (o).

CZ. PŘIPOJENÍ DO SÍTĚ

Vložte kabel (n) do port jack (o).

RO. CONECTAREA LA PRIZĂ

Introduceți cablul (n) în mufa port tip Jack (o).

DK. TILSLUTNING TIL EL NETTET

Sæt kablet (n) på plads i Jack-port (o).

FR. BRANCHEMENT SUR SECTEUR

Insérez le câble (n) dans le port jack (o).

EN. CONNECTION TO THE MAINS

Insert the cable (n) in the jack port (o).

DE. NETZBETRIEB

Kabel (n) an den Anschlussbuchse (o) anschließen.

NL. AANSLUITING OP HET LICHTNET

De kabel (n) in de jack poort (o) doen.

ES. CONEXIÓN AL SECTOR

Introduzca el cable (n) en el puerto jack (o).

PT. NO GABINETE

Insira o cabo (n) na Jaque de entrada (o).

HU. HÁLÓZATRA KAPCSOLÁS

Helyezze be az kábelt (n) a Jack-port (o).

PL. PODŁĄCZENIE DO SIECI

Kabel (n) włożyc do gniazdo Jack (o).

AR. وصل الجهاز بالمأخذ الرئيسي

· ضع كابل (n) في بوابة اتصال الصغيرة (o).

I.

2

- Bouton marche/arrêt mouvements + sélection type de mouvement
- Movement on/off button + movement type selection button
- Ein-/Aus-Taste Bewegungen + Auswahl der Bewegungsart
- Aan/Uit-knop bewegingen + selectie soort beweging
- Botón de encendido/apagado de movimientos + selección de tipo de movimiento
- Tasto avvio/arresto movimenti + selezione tipo di movimento
- Botão ligar/desligar movimentos + seleção do tipo de movimento
- Tlačítko zapnutí/vypnutí houpání + výběr typu houpání
- Mozgás be-/kikapcsoló + mozgástípus kiválasztó gomb
- Buton de pornire/oprire a mișcărilor + selectare a tipului de mișcare
- Przycisk włączania/wyłączania funkcji poruszania się + wybór rodzaju ruchu
- Knap til at tænde/slukke for bevægelseerne + valg af bevægelsestype
- مفتاح تشغيل/إيقاف للحركات + اختيار نوع الحركة

6

- Bouton marche/arrêt musiques + sélection musique
- Music on/off button + music selection button
- Ein-/Aus-Taste Musik + Auswahl der Musik
- Aan/Uit-knop melodietjes + selectie melodietje
- Botón de encendido/apagado de las melodías + selección de la melodía
- Tasto avvio/arresto musiche + selezione musica
- Botão ligar/desligar músicas + seleção de música
- Tlačítko zapnutí/vypnutí hudby + výběr hudby
- Zene be-/kikapcsoló + zeneválasztó gomb
- Buton de pornire/oprire a melodiei + selectare a melodiei
- Przycisk włączania/wyłączania muzyki + wybór muzyki
- Knap til at tænde/slukke for musikken + valg af musiktype
- مفتاح تشغيل/إيقاف للموسيقى + اختيار الموسيقى

1

- Bouton marche/arrêt
- Start/stop button
- Ein/Aus-Schalter
- Aan- en uit knop
- Botón marcha/parada
- Bottone marcia /arresto
- Botão liga/desliga
- Tlačítko zapnout/vypnout
- Indító/leállító gomb
- Buton pornire/oprire
- Przycisk włącz/wyłącz
- Tændt/slukket kontakt
- زر التشغيل/التوقف

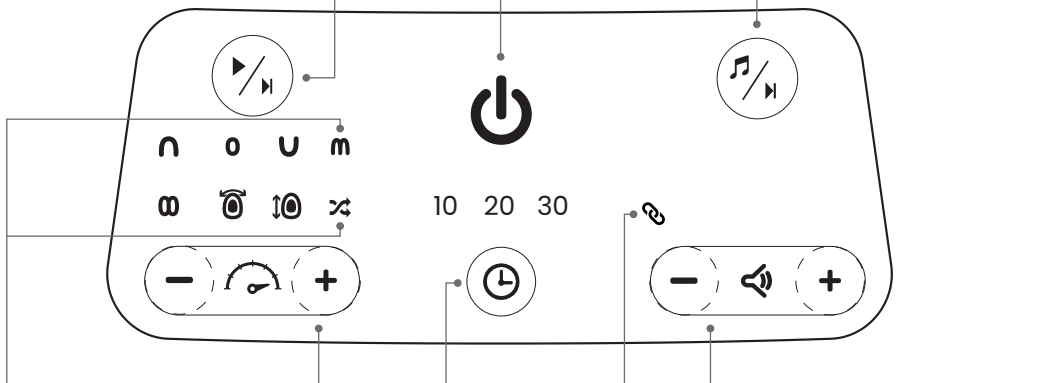

4

- Boutons augmentation/diminution vitesses
- Speed increase/decrease buttons
- Tasten zur Erhöhung/Verringerung der Geschwindigkeit
- Knoppen voor snelheidsregeling
- Botones de aumento/diminución de las velocidades
- Tasti aumento/diminuzione velocità
- Botões de aumento/diminuição da velocidade
- Tlačítka zvýšení/snížení rychlosti
- Sebességnövelő/-csökkentő gombok
- Butoane de mărire/reducere a vitezei
- Przyciski zwiększania/zmniejszania prędkości
- Knapper til øgning/sænkning af hastighed
- مفاتيح زيادة/خفض السرعة

5

- Bouton Timer
- Timer button
- Taste Timer
- Timer knop
- Botón temporizador
- Bottone timer
- Botão timer
- Tlačítka časovače
- Időbeállító gomb
- Buton timer
- Przycisk timera
- Timer knap
- زر المؤقت

7

- Boutons augmentation / diminution volume
- Volume increase / decrease buttons
- Lautstärke-Tasten
- Knop voor volumeregeling
- Botones de aumento/diminución del volumen
- Tasti aumento/diminuzione volume
- Botões de aumento/diminuição do volume
- Tlačítka zvýšení/snížení hlasitosti
- Hangerőnövelő/-csökkentő gombok
- Butoane de mărire/reducere a volumului
- Przyciski zwiększania/zmniejszania głośności
- Knapper til øgning/sænkning af lydstyrke
- مفاتيح زيادة/خفض الصوت









3

- Affichage type de mouvement sélectionné
- Selected movement type display
- Anzeige der gewählten Bewegungsart
- Weergave geselecteerd soort beweging
- Indicador del tipo de movimiento seleccionado
- Visualizzazione tipo di movimento selezionato
- Exibição do tipo de movimento selecionado
- Zobrazení vybraného typu houpání
- Kiválasztott mozgástípus megjelenítése
- Afișarea tipului de mișcare selectat
- Wyświetlanie wybranego typu ruchu
- Visning af den valgte bevægelsestype
- عرض نوع الحركة المختار

8

- Affichage de la connexion sans fil
- Wireless connection display
- Anzeige der kabellosen Verbindung
- Weergave van de draadloze verbinding
- Visualización de la conexión inalámbrica
- Visualizzazione della connessione wireless
- Indicação da ligação sem fios
- Displej bezdrátového pripojení
- Vezeték nélküli kapcsolat kijelzése
- Afișaj pentru conexiunea wireless
- Oznaczenie połączenia bezprzewodowego
- Visning af den trådløse forbindelse
- شاشة عرض الاتصال اللاسلكي

	<ul style="list-style-type: none"> • Mise en marche / arrêt • Starting / stopping • Ein- und Ausschalten • Aan- en uit zetten • Puesta en marcha / parada • Messa in marcia / arresto • Colocar em funcionamento / parar • Uvedení do chodu / vypnutí • Inditás / leállítás • Pornire / oprire • Załączanie / wylączenie • Tænd/sluk • البدء / الإيقاف
	<p>FR. Appuyez sur le bouton marche/arrêt (1).</p> <p>EN. Press the start/stop button (1).</p> <p>DE. Ein- / Austaste (1) drücken.</p> <p>NL. Op de aan/uit knop (1) drukken.</p> <p>ES. Pulse el botón marcha/parada (1).</p> <p>IT. Premete il bottone marcia /arresto (1).</p> <p>PT. Pressione o botão liga/desliga (1).</p> <p>CZ. Stiskněte tlačítko zapnout/vypnout (1).</p> <p>HU. Nyomja meg az inditás/leállítás gombot (1).</p> <p>RO. Apăsăți butonul pornire/oprire (1).</p> <p>PL. Naciśnąć na przycisk włącz/wyłącz (1).</p> <p>DK. Tryk på tændt/slukket knappen (1).</p> <p>.AR. اضغط زر البدء/الإيقاف (1).</p>

	<ul style="list-style-type: none"> • Mise en route et sélection des balancements • Starting and selecting rocking • Einschalten und Auswahl der Schaukelbewegungen • Inschakeling en selectie van de schommelbewegingen • Puesta en marcha y selección de los balanceos • Avviamento e selezione dei dondolamenti • Colocação em funcionamento e seleção das oscilações • Spuštění a výběr typů houpání • A hintázási módok elindítása és kiválasztása • Pornirea și selectarea balansărilor • Uruchomienie i wybór sposobu huśtania • Start og valg af gyngebevægelser • التشغيل واختيار التارجحات
	<p>FR. Appuyez sur le bouton (2) pour mettre en route le 1^{er} mode de balancement. Pour choisir le mouvement suivant, appuyez sur le bouton (2), jusqu'au mouvement souhaité. Le type de mouvement (3) sélectionné s'enclenche lorsque le signal lumineux ne clignote plus. Pour stopper le mouvement de balancement rester appuyer sur le bouton (2) durant environ 2 secondes. Le mouvement  signifie que la balancelle va réaliser, en boucle, les 7 autres types de mouvements durant 30 secondes chacun.</p> <p>EN. Press the button (2) to start the first rocking mode. Press the button (2) again to move to the next type of movement and select the one required. The type of movement (3) selected will start once the indicator light stops flashing. To stop the rocking movement, press and hold the button (2) for around 2 seconds. Movement  means that the swing will carry out the 7 other types of movements for 30 seconds each, on a loop.</p> <p>DE. Drücken Sie auf die Taste (2), um die erste Schaukelbewegung einzuschalten. Um die jeweils nächste Bewegung auszuwählen, drücken Sie erneut auf die Taste (2), bis Sie die gewünschte Schaukelart erreicht haben. Die gewählte Bewegungsart (3) wird gestartet, wenn das Leuchtsignal nicht mehr blinkt. Zum Anhalten der Schaukelbewegung halten Sie die Taste (2) etwa 2 Sekunden lang gedrückt. Bei der Bewegung  führt die Babyschaukel die 7 Bewegungsarten jeweils 30 Sekunden lang hintereinanderweg in einer Endlosschleife aus.</p> <p>NL. Druk op de knop (2) om de 1e manier van schommelen in te schakelen. Om de volgende beweging te kiezen, drukt u nogmaals op de knop (2), tot aan de gewenste beweging. Het geselecteerde soort beweging (3) schakelt in zodra het lichtsignaal niet meer knippert. Om de schommelbeweging te stoppen houdt u de knop (2) ca. 2 seconden ingedrukt. De beweging  betekent dat de schommelstoel steeds opnieuw de 7 andere soorten bewegingen maakt, ieder gedurende 30 seconden.</p> <p>ES. Pulse el botón (2) para poner en marcha el primer modo de balanceo. Para seleccionar el siguiente movimiento, vuelva a pulsar el botón (2) hasta llegar al movimiento que se desee. El tipo de movimiento (3) seleccionado se activa cuando la señal luminosa deja de parpadear. Para detener el movimiento de balanceo, mantenga pulsado el botón (2) durante aprox. 2 segundos. El movimiento  significa que el balanceo realizará en bucle los 7 otros tipos de movimiento durante 30 segundos cada uno.</p> <p>IT. Premere il tasto (2) per avviare la 1a modalità di dondolamento. Per scegliere il movimento successivo, premere nuovamente il tasto (2), fino al movimento desiderato. Il tipo di movimento (3) selezionato si attiva quando il segnale luminoso non lampeggia più. Per interrompere il movimento di dondolamento, tenere premuto il tasto (2) per circa 2 secondi. Il movimento  significa che l'altalena realizzerà, a ciclo continuo, gli altri 7 tipi di movimenti per 30 secondi ciascuno.</p> <p>PT. Premir o botão (2) para iniciar o 1º modo de oscilação. Para seleccionar o próximo movimento, premir novamente o botão (2) até alcançar o movimento desejado. O tipo de movimento (3) selecionado é ativado quando o sinal luminoso deixa de piscar. Para parar o movimento de oscilação, manter o botão (2) premido durante cerca de 2 segundos. O movimento  significa que o baloiço irá executar em ciclo fechado os outros 7 tipos de movimento durante 30 segundos cada um.</p> <p>CZ. Stisknutím tlačítka (2) spustíte 1. typ houpání. Následující typy houpání spustíte opětovným stisknutím tlačítka (2), až dosáhnete požadovaného typu. Zvolený typ houpání (3) se spustí, jakmile světelný signál přestane blikat. Houpání zastavíte stisknutím tlačítka (2) a jeho podržením po dobu přibližně 2 vteřin. Typ houpání  znamená, že houpačka bude ve smyčce opakovat 7 dalších typů houpání, a to přibližně 30 vteřin každý typ.</p>

HU. Nyomja meg a **(2)** gombot az 1. hintázási mód elindításához.
A következő mozgás kiválasztásához nyomja meg újra a **(2)** gombot a kívánt mozgás eléréséig. Amikor a jelzőfény nem villog, bekapcsol a kiválasztott mozgástípus **(3)**. A hintázás leállításához tartsa lenyomva a **(2)** gombot körülbelül 2 másodpercig.
Az **↔** mozgás azt jelenti, hogy a hinta egyenként, 30 másodpercig hurokban végrehajtja a többi 7 mozgástípust.

RO. Apăsăți butonul **(2)** pentru a porni primul mod de balansare.
Pentru a alege mișcarea următoare, apăsați din nou butonul **(2)** până când obțineți mișcarea dorită. Tipul de mișcare **(3)** selectat se declanșează când semnalul luminos nu mai pâlpâie.
Pentru a opri balansarea, apăsați lung butonul **(2)** timp de circa 2 secunde.
Mișcarea **↔** înseamnă că balansoarul va realiza în buclă celelalte 7 tipuri de mișcare timp de 30 de secunde fiecare.

PL. Naciśnij przycisk **(2)**, aby uruchomić pierwszy tryb kołysania.
Aby wybrać kolejny ruch, należy ponownie nacisnąć przycisk **(2)**, aż do osiągnięcia żądanego rodzaju ruchu.
Wybrany rodzaj ruchu **(3)** jest aktywowany, gdy sygnał świetlny przestanie migać.
Aby zatrzymać ruch kołyszący przytrzymaj przycisk **(2)** przez około 2 sekundy.
Ruch **↔** oznacza, że huśtawka będzie wykonywać pozostałe 7 rodzajów ruchu w pętli przez 30 sekund każdy.

DK. Tryk på knappen **(2)** for at starte den første gyngefunktion.
For at vælge den efterfølgende bevægelse trykkes på knappen **(2)** igen indtil den ønskede bevægelse. Den valgte bevægelsestype **(3)** er aktiveret, når lyssignalet ikke længere blinker.
For at stoppe gyngbebevægelsen holdes knappen **(2)** trykket ned i 2 sekunder.
Bevægelsen **↔** betyder, at gyngen foretager de 7 andre bevægelsestyper efter hinanden i 30 sekunder for hver type.

AR. اضغط على المفتاح **(2)** لتشغيل نمط التأرجح الأول.
لاختيار الحركة التالية، اضغط مجدداً على المفتاح **(2)** إلى أن تصل إلى الحركة المرغوبة. يتم تفعيل نوع الحركة **(3)** المختار عندما تتوقف الإشارة الضوئية عن الوميض.
لإيقاف حركة التأرجح، اضغط دون انقطاع على المفتاح **(2)** لحوالي ثابنتين.
أن **↔** تعني الحركة الأرجوحة الصغيرة ستنفذ 7 أنواع الأخرى من الحركة، دون انقطاع، بمقدار 30 ثانية لكل حركة.



FR. Pour augmenter la vitesse de balancement, appuyez sur le bouton + (4). Pour diminuer la vitesse de balancement, appuyez sur le bouton - (4). Lors de la sélection, un bruit grave indique que la vitesse maximum/minimum est atteinte.

La led située au centre du symbole de vitesse (4), clignote autant de fois que l'intensité de la vitesse choisie (5 vitesses).

EN. To increase the rocking speed press the button + (4). To reduce the rocking speed press on the button - (4). During selection, a low noise indicates that the maximum/minimum speed has been reached.

The LED in the centre of the speed symbol (4) flashes as many times as the chosen speed intensity (5 speeds).

DE. Erhöhen der Wiegegeschwindigkeit durch Druck auf Taste + (4). Verringern der Wiegegeschwindigkeit durch Druck auf Taste - (4).

Bei der Auswahl der Geschwindigkeit zeigt ein tiefer Signalton an, dass die Maximal-/Minimalgeschwindigkeit erreicht wurde.

Die LED-Lampe in der Mitte des Geschwindigkeitssymbols (4) blinkt so oft wie die Stufe der jeweils gewählten Geschwindigkeit (5 Wiegegeschwindigkeiten).

NL. Druk op de + knop (4) om de schommelsnelheid te verhogen. Druk op de - knop (4) om de schommelsnelheid te verlagen.

Tijdens de selectie geeft een lage toon aan dat de maximum-/minimumsnelheid bereikt is.

De led in het midden van het snelheidssymbool (4) knippert net zo vaak als de gekozen snelheid (5 snelheden).

ES. Para aumentar la velocidad de balanceo, pulse el botón + (4). Para disminuir la velocidad de balanceo, pulse el botón - (4).

Durante la selección, un ruido grave indica que se ha alcanzado la velocidad máxima/mínima.

El led situado en el centro del símbolo de velocidad (4) parpadea tantas veces como se haya seleccionado la intensidad de la velocidad (5 velocidades).

IT. Per aumentare la velocità di oscillazione, premete il bottone + (4). Per diminuire la velocità di oscillazione, premete il bottone - (4).

Al momento della selezione, un rumore grave indica che è stata raggiunta la velocità massima/minima.

Il led situato al centro del simbolo di velocità (4) lampeggia un numero di volte pari all'intensità della velocità scelta (5 velocità).

PT. Para aumentar a velocidade do balanço, pressione o botão + (4). Para diminuir a velocidade do balanço, pressione o botão - (4).

Durante a seleção, um ruído grave indica que a velocidade máxima/mínima foi atingida.

O Led no centro do símbolo de velocidade (4) pisca tantas vezes como a intensidade da velocidade selecionada (5 velocidades).

CZ. Pro zvýšení rychlosti houpaní stlačte tlačítko + (4). Pro snížení rychlosti houpaní stlačte tlačítko - (4).

Zazní-li při výběru hluboký zvuk, znamená to, že jste dosáhli maximální/minimální rychlosti.

Počet zablikání led kontrolky uprostřed symbolu rychlosti (4) odpovídá intenzitě zvolené rychlosti (5 rychlostí).

HU. A hintázás sebességének növeléséhez, nyomja meg a + gombot (4). A hintázás sebességének csökkentéséhez, nyomja meg a, - gombot (4).

Kiválasztáskor egy mély hangjelzés jelzi a maximális/minimális sebesség elérését.

A sebesség szimbólum (4) közepén található LED a kiválasztott sebesség fokozatnak (5 sebesség) megfelelő számban fog villogni.

RO. Pentru a crește viteza de legănare apăsați butonul + (4). Pentru a încetini legănarea apăsați butonul - (4).

La selectare, un sunet profund indică faptul că s-a atins viteza maximă/minimă.

Ledul aflat în centrul simbolului pentru viteză (4) pâlpăie într-un număr corespunzător intensității vitezei alese (5 viteze).

PL. Aby zwiększyć prędkość kołysania, nacisnąć na przycisk + (4). Aby zmniejszyć prędkość kołysania, nacisnąć na przycisk - (4).

Po dokonaniu wyboru, głęboki dźwięk wskazuje, że osiągnięto maksymalną/minimalną prędkość.

Dioda w środku symbolu prędkości (4) miga tyle razy, ile wynosi intensywność wybranej prędkości (5 prędkości).

DK. For hurtigere gyngerytme tryk på + knappen (4). For langsommere gyngerytme tryk på - knappen (4).

Når bevægelsestypen vælges, udsendes der en lyd lyd, som betyder, at den maksimale/minimale hastighed er nået.

LED-lyset i midten af hastighedssymbolet (4) blinker lige så mange gange som den valgte hastighed (5 hastigheder).

AR. لزيادة سرعة الہز، اضغط على زر + (4). لخفض سرعة الہز، اضغط على زر - (4).

عند الاختيار، يصدر صوت غليظ ليشير إلى أن الأرجوحة قد بلغت الحد الأقصى/الأدنى من السرعة.

يومض المؤشر الضوئي الموجود في وسط رمز السرعة (4) بنفس مقدار شدة السرعة المختارة (5 سرعات).



Minuterie • Timer • Zeitschaltuhr • Tijdschakelaar • Minutero • Timer • Temporizador • Časovač
• Időmérő • Setarea duratei de legănare • Czasomierz • Timer • المؤقت

FR. Pour régler un temps de bercement sur 10, 20 ou 30 minutes appuyez sur le bouton (5). Appuyer 1 fois pour 10 minutes, 2 fois pour 20 minutes et 3 fois pour 30 minutes. Le temps sélectionné s'affichera au-dessus du bouton (5). Lorsque le temps sélectionné est écoulé, le balancement s'arrête automatiquement.

EN. To set the rocking time to 10, 20 or 30 minutes, press the button (5). Press once for 10 minutes, twice for 20 minutes and 3 times for 30 minutes. The selected time is displayed above the button (5). Once the selected time has elapsed, rocking stops automatically.

DE. Zum Einstellen der Schaukelzeit auf 10, 20 oder 30 Minuten drücken Sie die Taste (5). Drücken Sie für 10 Minuten 1-mal, für 20 Minuten 2-mal und für 30 Minuten 3-mal auf die Taste. Die ausgewählte Zeit wird über der Taste (5) angezeigt. Wenn die gewählte Zeitdauer abgelaufen ist, hört die Babyschaukel automatisch auf zu schaukeln.

NL. Voor het instellen van een wiegperiode van 10, 20 of 30 minuten drukt u op de knop (5). Druk 1 keer voor 10 minuten, 2 keer voor 20 minuten en 3 keer voor 30 minuten. De geselecteerde tijd wordt boven de knop (5) weergegeven. Wanneer de geselecteerde tijd verstreken is, stopt het schommelen automatisch.

ES. Para ajustar el tiempo de balanceo en 10, 20 o 30 minutos, pulse el botón (5). Pulse 1 vez para ajustar 10 minutos, 2 veces para ajustar 20 minutos y 3 veces para ajustar 30 minutos. El tiempo seleccionado se indicará en la parte superior del botón (5). Una vez agotado el tiempo seleccionado, el balanceo se detendrá automáticamente.

IT. Per impostare un tempo di oscillazione su 10, 20 o 30 minuti, premere il tasto (5). Premere 1 volta per 10 minuti, 2 volte per 20 minuti e 3 volte per 30 minuti. Il tempo selezionato apparirà al di sopra del tasto (5). Quando è trascorso il tempo selezionato, il dondolamento si ferma automaticamente.

PT. Para definir um tempo de balanço de 10, 20 ou 30 minutos, carregar no botão (5). Pressionar 1 vez durante 10 minutos, 2 vezes durante 20 minutos e 3 vezes durante 30 minutos. O tempo selecionado será exibido acima do botão (5). Quando o tempo selecionado tiver decorrido, a oscilação para automaticamente.

CZ. Stisknutím na tlačítko (5) nastavíte dobu houpání na 10, 20 nebo 30 minut. Stisknutím tlačítka 1x nastavíte dobu houpání na 10 minut, 2x na 20 minut a 3x na 30 minut. Zvolená doba houpání se zobrazí nad tlačítkem (5). Po uplynutí nastavené doby se houpání automaticky zastaví.

HU. A 10, 20 vagy 30 perces hintázási idő beállításához nyomja meg az (5) gombot. Nyomja meg 1-szer a 10 perces, 2-szer a 20 perces és 3-szor a 30 perces idő kiválasztásáért. A kiválasztott idő a (5) gomb felett jelenik meg. A kiválasztott idő leteltével a hintázás automatikusan leáll.

RO. Pentru a seta durata balansării la 10, 20 sau 30 de minute, apăsați butonul (5). Apăsați o dată pentru 10 minute, de 2 ori pentru 20 de minute și de 3 ori pentru 30 de minute. Durata selectată va fi afișată deasupra butonului (5). Când timpul selectat se scurge, balansarea se oprește automat.

PL. Aby ustawić czas kołysania na 10, 20 lub 30 minut należy nacisnąć przycisk (5). Naciśnij raz, aby ustawić 10 minut, dwa razy, aby ustawić 20 minut i trzy razy, aby ustawić 30 minut. Wybrana godzina zostanie wyświetlona nad przyciskiem (5). Po upływie wybranego czasu huśtawka zatrzyma się automatycznie.

DK. Gyngetiden kan indstilles til 10, 20 eller 30 minutter med knappen (5). Tryk 1 gang for 10 minutter, 2 gange for 20 minutter og 3 gange for 30 minutter. Den valgte tid vises oven over knappen (5). Når den valgte tid er udløbet, stopper gyng bevægelsen automatisk.

AR. لضبط مدة الهدهة على 10 دقائق أو 20 أو 30 دقيقة، اضغط على المفتاح (5).

اضغط مرة واحدة للهدهة لمدة 10 دقائق واضغط مرتين لمدة 20 دقيقة و 3 مرات لمدة 30 دقيقة. تُعرض المدة المختارة فوق المفتاح (5).

عندما تنتهي المدة المختارة، يتوقف التآرجح تلقائياً.



- Mise en route et sélection des musiques • Starting and selecting the music
- Einschalten und Auswahl der Musik • Inschakeling en selectie van de melodietjes
- Puesta en marcha y selección de las melodías • Avviamento e selezione delle musiche
- Colocação em funcionamento e seleção das músicas • Spuštění a výběr hudby
- A zene elindítása és kiválasztása • Pornirea și selectarea melodiilor
- Włączanie i wybieranie muzyki • Start og valg af musik • التشغيل واختيار الموسيقى

FR. Appuyez sur le bouton **(6)** pour mettre en route la musique.
Pour changer de musique, appuyez sur le bouton **(6)**, jusqu'à la piste souhaitée.
Pour stopper la musique rester appuyer sur le bouton **(6)** durant environ 3 secondes.

EN. Press the button **(6)** to start the music.
The change the music, press the button **(6)** once again to move to the preferred track.
To stop the music, press and hold the button **(6)** for around 3 seconds.

DE. Drücken Sie auf die Taste **(6)**, um die Musik einzuschalten.
Um die Musik zu wechseln, drücken Sie erneut auf die Taste **(6)**, bis Sie den gewünschten Titel gefunden haben.
Zum Ausschalten der Musik halten Sie die Taste **(6)** etwa 3 Sekunden lang gedrückt.

NL. Druk op de knop **(6)** om het melodietje in te schakelen.
Druk om van melodietje te veranderen op de knop **(6)**, tot aan de gewenste track.
Om het melodietje te stoppen houdt u de knop **(6)** ca. 3 seconden ingedrukt.

ES. Pulse el botón **(6)** para poner en marcha la melodía.
Para cambiar la melodía, vuelva a pulsar el botón **(6)** hasta la pista que desee.
Para detener la melodía, mantenga pulsado el botón **(6)** durante aprox. 3 segundos.

IT. Premere il tasto **(6)** per avviare la musica.
Per cambiare musica, premere nuovamente il tasto **(6)**, fino alla traccia desiderata.
Per interrompere la musica, tenere premuto il tasto **(6)** per circa 3 secondi.

PT. Premir o botão **(6)** para iniciar a música.
Para alterar a música, premir novamente o botão **(6)**, até à faixa desejada.
Para parar a música, manter premido o botão **(6)** durante cerca de 3 segundos.

CZ. Stisknutím tlačítka **(6)** spustíte hudbu.
Opětovaným stisknutím tlačítka **(6)** můžete měnit melodie, až dosáhnete požadované.
Přehrávání hudby zastavíte stisknutím tlačítka **(6)** a jeho podržením po dobu přibližně 3 vteřin.

HU. Nyomja meg a **(6)** gombot a zene elindításához.
A zene váltásához nyomja meg a **(6)** gombot, a kívánt zene eléréséig.
A zene leállításához tartsa lenyomva a **(6)** gombot körülbelül 3 másodpercig.

RO. Apăsăți butonul **(6)** pentru a porni muzica.
Pentru a schimba melodia, apăsați din nou pe butonul **(6)** până când auziți melodia dorită.
Pentru a opri muzica, apăsați lung butonul **(6)** timp de circa 3 secunde.

PL. Naciśnij przycisk **(6)**, aby rozpocząć odtwarzanie muzyki
Aby zmienić muzykę, naciśnij ponownie przycisk **(6)**, aż dojdziesz do żadanego utworu.
Aby zatrzymać muzykę, trzymaj przycisk **(6)** wciśnięty przez około 3 sekund.

DK. Tryk på knappen **(6)** for at starte den første musik.
For at skifte musik trykkes på knappen **(6)** igen, indtil det ønskede nummer er fundet.
For at stoppe musikken holdes knappen **(6)** trykket ned i 3 sekunder.

AR. اضغط على المفتاح **(6)** لتشغيل نمط الموسيقى.
لتغيير الموسيقى، اضغط مجدداً على المفتاح **(6)** إلى أن تصل إلى المقطع المرغوب.
لإيقاف الموسيقى، اضغط دون انقطاع على المفتاح **(6)** لحوالي 3 ثوانٍ.



FR. Pour augmenter le volume, appuyez sur le bouton + (7).
 Pour diminuer le volume, appuyez sur le bouton - (7).
 Lors de la sélection, un bruit grave indique que le volume maximum/minimum est atteint.
 La led située au centre du symbole de gestion du volume (7), clignote autant de fois que l'intensité du volume choisi.

EN. To increase the volume, press the + button (7).
 To decrease the volume, press the - button (7).
 During selection, a low noise indicates that the maximum/minimum volume has been reached.
 The LED in the centre of the volume adjustment symbol (7) flashes as many times as the chosen volume intensity.

DE. Um die Musik lauter zu stellen, drücken Sie auf die Taste + (7).
 Um die Musik leiser zu stellen, drücken Sie auf die Taste - (7).
 Bei der Auswahl der Lautstärke zeigt ein tiefer Signalton an, dass die maximale bzw. minimale Lautstärke erreicht wurde.
 Die LED-Lampe in der Mitte des Lautstärkesymbols (7) blinkt so oft wie die Stufe der gewählten Lautstärke.

NL. Druk op de knop + (7) om het geluidsvolume te verhogen.
 Druk op de knop - (7) om het geluidsvolume te verlagen.
 Tijdens de selectie geeft een lage toon aan dat het maximum / minimum geluidsvolume bereikt is.
 De led in het midden van het symbool voor volumeregeling (7) knippert net zo vaak als de gekozen intensiteit van het geluidsvolume.

ES. Para aumentar el volumen, pulse el botón + (7).
 Para reducir el volumen, pulse el botón - (7).
 Durante la selección, un ruido grave indica que el volumen máximo/mínimo se ha alcanzado.
 El led situado en el centro del símbolo de gestión del volumen (7) parpadea tantas veces como corresponda a la intensidad del volumen seleccionado.

IT. Per aumentare il volume, premere il tasto + (7).
 Per diminuire il volume, premere il tasto - (7).
 Al momento della selezione, un rumore grave indica che è stato raggiunto il volume massimo/minimo.
 Il led situato al centro del simbolo di gestione del volume (7) lampeggia un numero di volte pari all'intensità del volume scelto.

PT. Para aumentar o volume, premir o botão + (7).
 Para diminuir o volume, premir o botão - (7).
 Durante a seleção, um ruído grave indica que o volume máximo/mínimo foi atingido.
 O Led no centro do símbolo de controlo do volume (7) pisca tantas vezes como a intensidade do volume selecionado.

CZ. Hlasitost zvýšíte stisknutím tlačítka + (7).
 Hlasitost snížíte stisknutím tlačítka - (7).
 Zazní-li při výběru hluboký zvuk, znamená to, že jste dosáhli maximální/minimální hlasitosti.
 Počet zablikání led kontrolky uprostřed symbolu hlasitosti (7) odpovídá intenzitě zvolené hlasitosti.

HU. A hangeró növeléséhez nyomja meg a + (7) gombot.
 A hangeró csökkentéséhez nyomja meg a - (7) gombot.
 Kiválasztáskor egy mély hangjelzés jelzi a maximális/minimális hangerő elérését.
 A hangerőszabályozó szimbólum (7) közepén található LED a kiválasztott hangerőszintnek megfelelő számban fog villogni.

RO. Pentru a mări volumul, apăsați butonul + (7).
 Pentru a reduce volumul, apăsați butonul - (7).
 La selectare, un sunet profund indică faptul că s-a atins volumul maxim/minim.
 Ledul aflat în centrul simbolului de reglare a volumului (7) pâlpâie într-un număr corespunzător nivelului de volum ales.

PL. Aby zwiększyć głośność, naciśnij przycisk + (7).
 Aby zmniejszyć głośność, naciśnij przycisk - (7).
 Podczas wybierania niski dźwięk wskazuje, że osiągnięto maksymalną/minimalną głośność.
 Dioda LED w środku symbolu regulacji głośności (7) miga tyle razy, ile wynosi wybrany poziom głośności.

DK. For at øge lydstyrken trykkes på knappen + (7).
 For at sænke lydstyrken trykkes på knappen - (7).
 Når bevægelsestypen vælges, udsendes der en dyb lyd, som betyder, at den maksimale/minimale lydstyrke er nået.
 LED-lyset i midten af lydstyrkesymbolet (7) blinker lige så mange gange som den valgte lydstyrke.

AR. لزيادة الصوت، اضغط على المفتاح + (7).

لخفض الصوت، اضغط على المفتاح - (7).

عند الاختيار، يصدر صوت غليظ ليشير إلى أن مستوى الصوت قد بلغ الحد الأقصى/الأدنى.

يومض المؤشر الضوئي الموجود في وسط رمز إدارة الصوت (7) بنفس مقدار شدة الصوت المختارة.



- **Communication sans fil rapprochée • Short-range wireless communication**
- **Drahtlose Kommunikation im Nahbereich • Draadloze communicatie in de buurt**
- **Comunicación inalámbrica en primer plano • Comunicazione wireless a distanza ravvicinata**
 - **Comunicação sem fios de proximidade • Místní bezdrátová komunikace**
 - **Vezeték nélküli kommunikáció • Comunicație wireless pe distanță scurtă**
- **Przybliżona łączność bezprzewodowa • Trådløs kommunikation på nært hold**
 - **اتصال لاسلكي مقرب**

FR. Pour activer la recherche de communication sans fil rapprochée, appuyez deux secondes sur le bouton On/OFF **(1)**.
La led du picto de communication sans fil clignote, cela indique que la balancelle recherche un appareil auquel se connecter.
Lorsque la led du picto reste allumée et statique cela indique que la balancelle est connectée à un appareil.

EN. To activate searching for short-range wireless communication, press the ON/OFF button **(1)** for two seconds.
The LED on the wireless communication icon flashes, meaning that the swing is searching for a device to connect to.
Once the LED on the icon stays on and is static, this means that the swing is connected to a device.

DE. Um die Suchfunktion für die drahtlose Kommunikation im Nahbereich zu aktivieren, drücken Sie zwei Sekunden lang auf die ON/OFF-Taste **(1)**.
Wenn die LED-Leuchte des „Wireless“-Symbols blinkt, versucht sich die Babyschaukel mit einem Gerät zu verbinden.
Wenn die LED-Leuchte des Symbols durchgängig leuchtet, ist die Babyschaukel mit einem Gerät verbunden.

NL. Voor het activeren van het zoeken naar draadloze communicatie in de buurt twee seconden op de knop ON/OFF **(1)** drukken.
De led van het pictogram van draadloze communicatie knippert, wat betekent dat het schommelstoeltje een apparaat zoekt om verbinding mee te krijgen.

Wanneer de led van het pictogram permanent blijft branden, betekent dit dat het schommelstoeltje verbinding heeft gemaakt met een apparaat.

ES. Para activar la búsqueda de comunicación inalámbrica en primer plano, pulse dos segundos el botón ON/OFF **(1)**.
La led del pictograma de comunicación inalámbrica comenzará a parpadear para indicar que el balancín está buscando un aparato al que conectarse.
Cuando la led del pictograma permanece encendida y fija significará que el balancín está conectado a un aparato.

IT. Per attivare la ricerca di comunicazione wireless a distanza ravvicinata, tenere premuto per due secondi il pulsante ON/OFF **(1)**.
Il led dell'icona di comunicazione wireless lampeggia, questo indica che l'altalena cerca un apparecchio a cui connettersi.
Quando il led dell'icona resta acceso e statico questo indica che l'altalena è connessa a un apparecchio.

PT. Para ativar a procura de comunicação sem fios de proximidade, prima o botão ON/OFF **(1)** durante dois segundos.

O LED do pictograma de comunicação sem fios fica intermitente, indicando que o baloiço está à procura de um dispositivo ao qual se ligar.

Quando o LED do pictograma permanece aceso e estático, isso indica que o baloiço está ligado a um dispositivo.

CZ. Vyhledání místní bezdrátové komunikace aktivujete stisknutím tlačítka ON/OFF **(1)** po dobu dvou sekund.

LED kontrolka s piktogramem bezdrátové komunikace bliká, což znamená, že houpačka hledá zařízení, ke kterému se může připojit. Pokud LED kontrolka s piktogramem zůstane nepřetržitě rozsvícená, znamená to, že houpačka je připojena k příslušnému zařízení.

HU. Vezeték nélküli hálózat kereséséhez tartsa két másodpercig lenyomva az ON/OFF gombot **(1)**.
Ekkor a vezeték nélküli kommunikáció ikon LED-je villogni kezd jelezve, hogy a hirtaágy csatlakoztatható eszközöt keres.

Ha a vezeték nélküli kommunikáció ikon LED-je folyamatosan világít, a hirtaágy sikeresen csatlakozott egy eszközöz.

RO. Pentru a activa căutarea comunicației wireless pe distanță scurtă, apăsați două secunde pe butonul ON/OFF **(1)**.

Ledul pictogramei pentru comunicația fără fir luminează intermitent, acest lucru indicând că balansoarul caută un dispozitiv la care să se conecteze.

Atunci când ledul pictogramei este aprins și static, acesta indică faptul că balansoarul este conectat la un dispozitiv.

PL. Aby aktywować wyszukiwanie komunikacji bezprzewodowej krótkiego zasięgu, należy przytrzymać przed dwie sekundy przycisk włącz/wyłącz **(1)**.

Dioda LED symbolu komunikacji bezprzewodowej miga, co oznacza, że huśtawka szuka urządzenia, z którym może się połączyć.

Kiedy dioda LED świeci w sposób stały oznacza to, że produkt jest połączony z urządzeniem.

DK. Søgning efter trådløs kommunikation på nært hold aktiveres ved at trykke på Tænd/Slukknappen **(1)** i to sekunder.

Lysdioden for trådløs kommunikation blinker for at vise, at gyngen søger efter et apparat, den kan forbinde sig med.

Når lysdioden lyser kontinuerligt, betyder det, at gyngen er forbundet med et apparat.

AR. لتفعيل البحث عن الاتصال اللاسلكي المقرب، اضغط لمدة ثانيتين على المفتاح تشغيل/إيقاف **(1)** ON/OFF.

يومض المؤشر الضوئي التوضيحي الخاص بالاتصال اللاسلكي، وهذا يعني أن أرجوحة السرير تبحث عن جهاز للاتصال به. عندما يبقى المؤشر الضوئي التوضيحي مضاءً وثابتاً، هذا يعني أن أرجوحة السرير متصلة بجهاز.



FR. COMMUNICATION SANS FIL RAPPROCHÉE

Téléchargez l'application Swoon Evolution Connect (App Store ou Play Store).

DE. DRAHTLOSE KOMMUNIKATION IM NAHBEREICH

Laden Sie die Swoon Evolution Connect App herunter (App Store oder Play Store).

ES. COMUNICACIÓN INALÁMBRICA EN PRIMER PLANO

Descargue la aplicación Swoon Evolution Connect (App Store o Play Store).

PT. COMUNICAÇÃO SEM FIOS DE PROXIMIDADE

Descarregar a aplicação Swoon Evolution Connect (App Store ou Play Store).

HU. VEZETÉK NÉLKÜLI KOMMUNIKÁCIÓ

Töltse le a Swoon Evolution Connect alkalmazást (AppStore vagy Google PlayStore).

PL. PRZYBLIŻONA ŁĄCZNOŚĆ BEZPRZEWODOWA

Pobrać aplikację Swoon Evolution Connect (App Store lub Play Store).

.AR. اتصال لاسلكي مقرب

Swoon Evolution Connect (Play Store أو App Store) قم بتنزيل التطبيق

EN. SHORT-RANGE WIRELESS COMMUNICATION

Download the Swoon Evolution Connect app (App Store or Play Store).

NL. DRAADLOZE COMMUNICATIE IN DE BUURT

Download de app Swoon Evolution Connect (App Store of Play Store).

IT. COMUNICAZIONE WIRELESS A DISTANZA RAVVICINATA

Scaricare l'applicazione Swoon Evolution Connect (App Store o Play Store).

CZ. MÍSTNÍ BEZDRÁTOVÁ KOMUNIKACE

Stáhněte si aplikaci Swoon Evolution Connect (App Store nebo Play Store).

RO. COMUNICAȚIE WIRELESS PE DISTANȚĂ SCURTĂ

Descărcați aplicația Swoon Evolution Connect (App Store sau Play Store).

DK. TRÅDLØS KOMMUNIKATION PÅ NÆRT HOLD

Downloade den app-butik Swoon Evolution Connect (App Store eller Play Store).

FR. CRÉATION D'UN COMPTE

- Renseignez une adresse e-mail et un mot de passe pour créer votre compte. Vérifiez votre compte en cliquant sur le lien reçu à l'adresse mail renseignée.
- Pour avoir accès à l'application, il est nécessaire d'autoriser le partage de votre position (Exacte ou Approximative) et la détection des appareils à proximité.

DE. KONTO ERSTELLEN

- Um ein Konto zu erstellen, geben Sie bitte eine E-Mail-Adresse und ein Passwort ein. Überprüfen Sie Ihr Konto. Klicken Sie dazu auf den Link in der E-Mail, die an die von Ihnen angegebene E-Mail-Adresse gesendet wurde.
- Um auf die App zugreifen zu können, müssen Sie zustimmen, dass Sie Ihren (genauen oder ungefähren) Standort teilen und Geräte im Nahbereich erkennen wollen.

ES. CREACIÓN DE UNA CUENTA

- Introduzca una dirección de correo electrónico y una contraseña para crear su cuenta. Verifique su cuenta pinchando en el enlace que reciba en la dirección de correo electrónico indicada.
- Para acceder a la aplicación, debe autorizar que se comparta su posición (exacta o aproximada) y la detección de dispositivos cercanos.

PT. CRIAÇÃO DE UMA CONTA

- Introduza um endereço eletrônico e uma palavra-passe para criar a sua conta. Verifique a sua conta clicando no link enviado para o endereço de correio eletrônico que introduziu.
- Para aceder à aplicação, é necessário autorizar a partilha da sua posição (Exata ou Aproximada) e a deteção de dispositivos próximos.

HU. FIÓK LÉTREHOZÁSA

- Fiók létrehozásához adjon meg e-mail-címet és egy jelszót. A megadott e-mail-címre küldött linkre kattintva hagyja jóvá fiókját.
- Az alkalmazás eléréséhez telefonján engedélyezze (pontos vagy hozzávetőleges) pozíciójának megosztását és a közelben lévő eszközök észlelését.

PL. TWORZENIE KONTA

- Podaj adres e-mail oraz hasło, aby utworzyć konto. Zweryfikuj swoje konto, klikając na link otrzymany na podany adres e-mail.
- Aby móc korzystać z aplikacji, należy zezwolić na udostępnianie swojego położenia (dokładnego lub przybliżonego) oraz na wykrywanie urządzeń znajdujących się w pobliżu.

.AR. إنشاء حساب

- أدخل عنوان البريد الإلكتروني وكلمة المرور لإنشاء حسابك. صادق على الحساب بالضغط على الرابط الذي تلقته في بريدك الإلكتروني.
- للدخول إلى التطبيق، يجب أن تسمح بمشاركة موقعك (الموقع بالضبط أو الموقع التقريبي) وخاصة الكشف عن الأجهزة القريبة.

EN. CREATING AN ACCOUNT

- Enter your email address and a password to create your account. Verify your account by clicking on the link sent to the email address you provided.
- To access the app, you will need to allow location access (Precise or Approximate) and nearby device detection.

NL. EEN ACCOUNT AANMAKEN

- Vul een e-mailadres en een wachtwoord in om uw account aan te maken. Controleer uw account door op de link te klikken die u op het ingevulde e-mailadres ontvangen heeft.
- Voor toegang tot de app moet u het delen van uw locatie (exacte of geschatte) en het detecteren van apparaten in de buurt toestaan.

IT. CREAZIONE DI UN ACCOUNT

- Inserire un indirizzo e-mail e una password per creare il proprio account. Verificare l'account cliccando sul link ricevuto all'indirizzo indicato.
- Per avere accesso all'applicazione, è necessario autorizzare la condivisione della propria posizione (esatta o approssimativa) e il rilevamento dei dispositivi nelle vicinanze.

CZ. ZALOŽENÍ ÚČTU

- Účet si založíte zadáním své e-mailové adresy a vytvořením hesla. Zkontrolujte si svůj účet kliknutím na odkaz, který jste dostali na zadanou e-mailovou adresu.
- K přístupu k aplikaci je nutné souhlasit se sdílením vaší polohy (přesné nebo přibližné) a detekováním zařízení v blízkosti.

RO. CREAREA UNUI CONT

- Introduceți o adresă de e-mail și o parolă pentru a vă crea contul. Verificați contul dumneavoastră făcând clic pe linkul primit la adresa de e-mail introdusă.
- Pentru a avea acces la aplicație, este necesar să autorizați accesul la locația dumneavoastră (exactă sau aproximativă) și detectarea dispozitivelor din apropiere.

DK. OPRETTELSE AF EN KONTO

- Indtast en e-mail-adresse og et password for at oprette din konto. Bekræft din konto ved at klikke på det link, du får tilsendt på den opgivne e-mail-adresse.
- For at kunne bruge app'en skal du tillade deling af din (præcise eller tilnærmede) placering samt søgning efter apparater i nærheden.

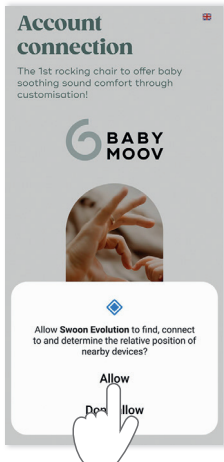
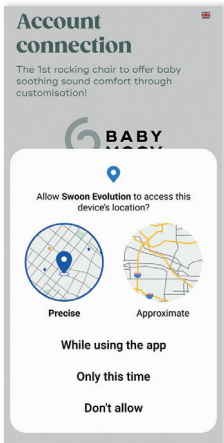
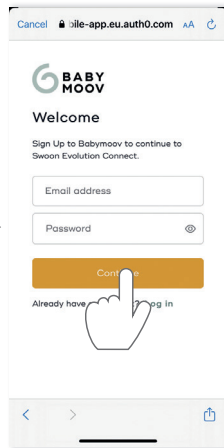
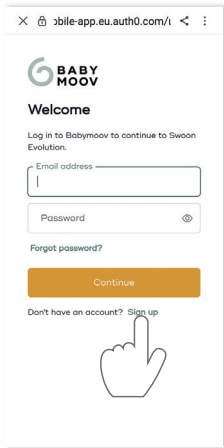

2.

FR. CONNEXION DE LA SWOON EVOLUTION À SON APPLICATION

DE. VERBINDUNG DER SWOON EVOLUTION BABYSCHAUKE MIT DER APP

ES. CONEXIÓN DEL SWOON EVOLUTION A SU APLICACIÓN

PT. LIGAÇÃO DO SWOON EVOLUTION À SUA APLICAÇÃO

HU. A SWOON EVOLUTION CSATLAKOZTATÁSA AZ ALKALMAZÁSHOZ

PL. ŁĄCZENIE SWOON EVOLUTION Z APLIKACJĄ

EN. CONNECTING THE SWOON EVOLUTION TO THE APP

NL. VERBINDING VAN DE SWOON EVOLUTION MET ZIJN APP

IT. CONNESSIONE DELLA SWOON EVOLUTION ALL'APPLICAZIONE

CZ. PŘIPOJENÍ SWOON EVOLUTION K APLIKACI

RO. CONECTAREA SWOON EVOLUTION LA APLICAȚIE

DK. TILSLUTNING AF SWOON EVOLUTION TIL APP'EN

.AR. ربط الاتصال بين جهاز SWOON EVOLUTION والتطبيق الخاص به

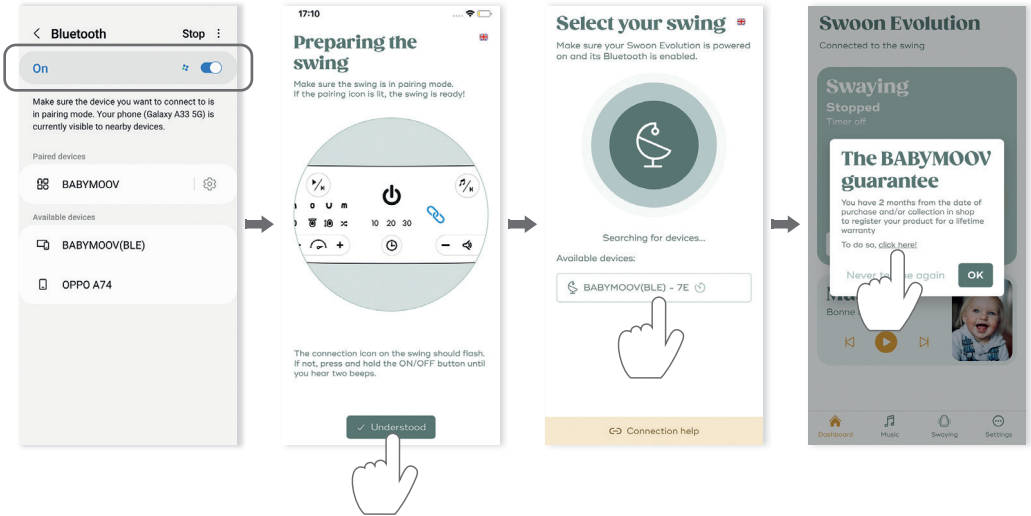

3.

FR. MISE EN ROUTE ET SELECTION DES BALANCEMENTS

Vous pouvez lancer et arrêter le balancement directement via la page d'accueil. Pour retrouver tous les réglages (choix du mouvement, vitesse, minuterie), rendez-vous dans l'onglet dédié "Balancements" .

DE. SCHAUKELBEWEGUNGEN EINSCHALTEN UND AUSWÄHLEN

Sie können die Schaukelbewegungen direkt über die Startseite starten und anhalten. Unter dem Menüpunkt „Schaukeln“  können Sie sämtliche Einstellungen (Art der Schaukelbewegung, Geschwindigkeit, Timer) vornehmen.

ES. PUESTA EN MARCHA Y SELECCIÓN DE LOS BALANCEOS

Puede iniciar y detener el balanceo directamente a través de la página de inicio. Encontrará todos los ajustes (selección del movimiento, velocidad, temporizador) en la pestaña específica «Balanceos» .

PT. INICIAR E SELECIONAR AS OSCILAÇÕES

Pode iniciar e parar o swing do balanço diretamente a partir da página inicial. Para encontrar todas as definições (escolha do movimento, velocidade, temporizador), vá ao separador dedicado "Rocking" .

HU. A HINTÁZÁSI MÓDOK ELINDÍTÁSA ÉS KIVÁLASZTÁSA

A hintázást közvetlenül a nyitóoldalról indíthatja és állíthatja le. A beállítási lehetőségeket (a mozgás megválasztása, sebessége, időzítő) a „Rocking” .

PL. WŁĄCZANIE I WYBÓR TYPU BUJANIA

Można włączyć i zatrzymać bujanie bezpośrednio na stronie startowej. Aby otworzyć wszystkie ustawienia (wybór typu ruchu, prędkość, minutnik), wybierz odpowiadającą zakładkę „Rocking” .

AR. التشغيل واختيار التآرجحات

يمكنك تشغيل التآرجح أو إيقافه مباشرة من خلال الصفحة الرئيسية. للاطلاع على جميع الإعدادات (اختيار الحركة، السرعة، المؤقت)، اذهب إلى خانة «Rocking» .

EN. STARTING AND SELECTING ROCKING

You can start and stop the rocking via the home page. All the settings (choice of swing movement, speed, timer, etc.) can be found in the «Rocking» tab .

NL. INSCHAKELING EN SELECTIE VAN DE SCHOMMELBEWEGINGEN

U kunt het schommelen rechtstreeks via de startpagina starten en stoppen. U vindt alle instellingen (keuze van de beweging, snelheid, timer) in het speciale tabblad "Schommelbewegingen" .

IT. AVVIAMENTO E SELEZIONE DEI DONDOLAMENTI

È possibile avviare e arrestare il dondolamento direttamente dalla home page. Per trovare tutte le impostazioni (scelta del movimento, velocità, timer), andare sulla scheda dedicata «Dondolamenti» .

CZ. SPUŠTĚNÍ A VÝBĚR TYPŮ HOUPÁNÍ

Houpání můžete spustit nebo zastavit přímo z domovské stránky. Veškeré uložené nastavení (typ houpání, rychlost, načasování) najdete na vyhrazené záložce „Rocking” .

RO. PORNIREA ȘI SELECTAREA BALANSĂRIILOR

Puteți începe și opri balansarea direct din pagina de pornire. Pentru a găsi toate setările (alegerea mișcării, viteza, temporizatorul), mergeți la fila dedicată „Rocking”  (Balansări).

DK. START OG VALG AF GYNGEBEVÆGELSER

Du kan starte og stoppe gyng bevægelse direkte fra startside. Find alle indstillingerne (valg af bevægelse, hastighed, timer) under fanen «Rocking» .

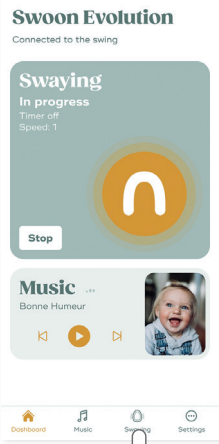

4.

FR. MISE EN ROUTE DES BERCEUSES BABYMOOV

Vous pouvez lancer/changer et arrêter les berceuses directement via la page d'accueil ou via l'onglet dédié "Musiques" ﷎ pour avoir accès à l'ensemble des playlists et régler l'intensité du son.

DE. BABYMOOV-SCHLAFLIEDER EINSCHALTEN

Sie können die Schlaflieder entweder direkt auf dem Startbildschirm oder unter dem Menüpunkt „Musik“ ﷎ starten, wechseln und anhalten. Unter „Musik“ können Sie zudem auf alle Playlists zugreifen und die Lautstärke einstellen.

ES. PUESTA EN MARCHA DE LAS CANCIONES DE CUNA BABYMOOV

Puede iniciar/cambiar y detener las canciones de cuna directamente en la página de inicio o en la pestaña específica «Música» ﷎, acceder a todas las playlists y regular la intensidad del sonido.

PT. INICIAR AS CANÇÕES DE EMBALAR BABYMOOV

Pode iniciar/alterar e parar as canções de embalar diretamente a partir da página inicial ou através do separador dedicado "Music" ﷎ para aceder a todas as listas de reprodução e regular a intensidade do som.

HU. A BABYMOOV ALTATÓDALOK BEÁLLÍTÁSA

Az altatódalokat közvetlenül a nyitóoldalról indíthatja el/változtathatja meg és állíthatja le, de a lejátszási listát és a hangerőszabályozót a „Music” ﷎ fülön is megtalálja.

PL. WŁĄCZENIE KOŁYSANEK BABYMOOV

Możesz włączyć/zmienić i zatrzymać kołysanki bezpośrednio na stronie startowej albo w zakładce „Music” ﷎, aby mieć dostęp do wszystkich playlist i ustawić natężenie dźwięku.

AR. تشغيل أغاني المهد BABYMOOV

يمكنك تشغيل/تغيير أغاني المهد مباشرة من خلال الصفحة الرئيسية أو خانة «Music» ﷎ المخصصة للدخول إلى جميع قوائم الموسيقى وضبط شدة الصوت.

EN. STARTING THE BABYMOOV LULLABIES

You can start/change and stop the lullabies via the home page or «Music» ﷎ tab, where you can access all the playlists and adjust the volume.

NL. INSCHAKELING VAN DE BABYMOOV SLAAPLIEDJES

U kunt de slaapliedjes rechtstreeks via de startpagina of via het speciale tabblad "Muziek" ﷎ starten/veranderen voor toegang tot alle playlists en om de geluidssterkte in te stellen.

IT. AVVIAMENTO DELLE NINNENANNE BABYMOOV

È possibile avviare/cambiare e interrompere le ninnenanne direttamente dalla home page o dalla scheda dedicata «Musica» ﷎ per avere accesso all'insieme delle playlist e regolare l'intensità del suono.

CZ. SPUŠTĚNÍ UKOLÉBAVEK BABYMOOV

Ukolébavky můžete spustit/změnit nebo zastavit přímo z domovské stránky nebo z vyhrazené záložky „Music” ﷎, kde máte přístup ke všem playlistům a k nastavení hlasitosti.

RO. PUNEREA ÎN FUNCȚIUNE A CÂNTECELOR DE LEAGĂN BABYMOOV

Puteți începe/schimba și opri cântecele de leagăn direct din pagina de pornire sau din fila dedicată „Music” (Muzică) ﷎ pentru a avea acces la toate listele de redare și a seta intensitatea sunetului.

DK. START AF BABYMOOV'S VUGGEVISER

Du kan starte, skifte og stoppe vuggeviserne direkte fra startsiden eller under fanen «Music» ﷎, hvor du har adgang til samtlige playlister og indstillingen af lydstyrken.

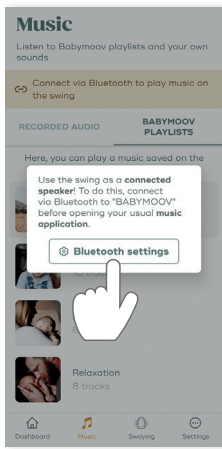
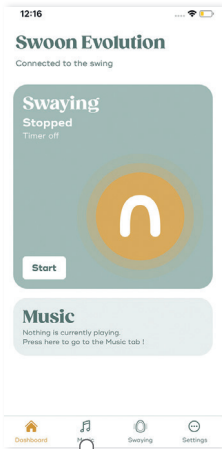

OR

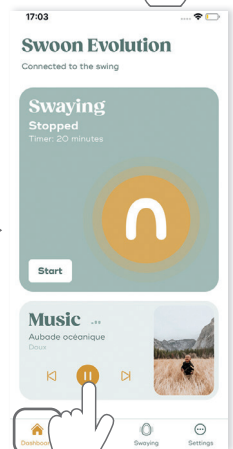
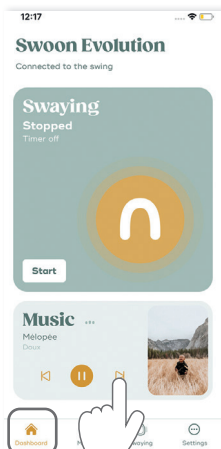
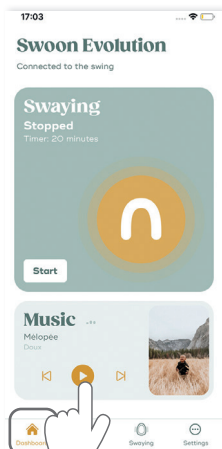
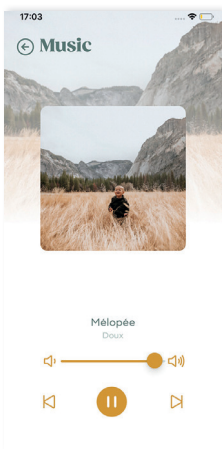
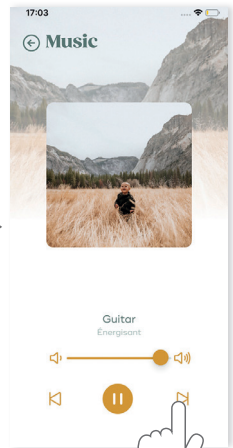
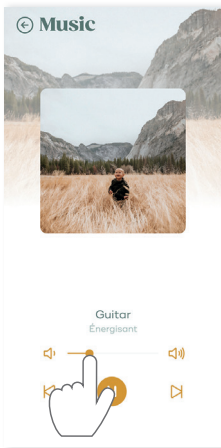
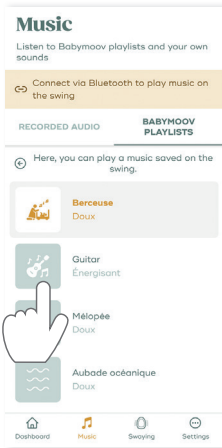
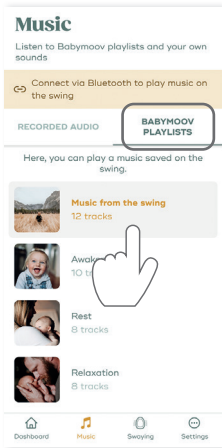
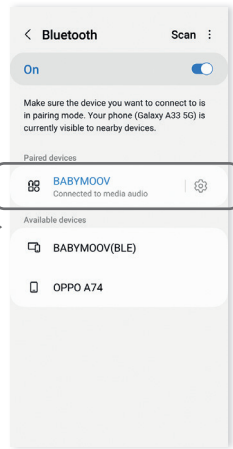
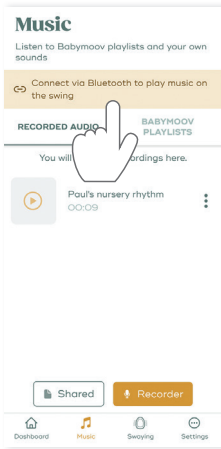

5.

FR. ENREGISTRER ET DIFFUSER SES PROPRES SONS

DE. EIGENE TÖNE AUFNEHMEN UND ABSPIELEN

ES. GRABAR Y DIFUNDIR SUS PROPIOS SONIDOS

PT. GRAVAR E TRANSMITIR OS SEUS PRÓPRIOS SONS

HU. SAJÁT HANG RÖGZÍTÉSE ÉS LEJÁTSZÁSA

PL. NAGRYWANIE I ODTWARZANIE SWOICH WŁASNYCH DŹWIĘKÓW

EN. RECORDING AND PLAYING YOUR OWN SOUNDS

NL. UW EIGEN GELUIDEN REGISTREREN EN VERSPREIDEN

IT. REGISTRARE E DIFFONDERE I PROPRI SUONI

CZ. NAHRÁT A POUŠTĚT VLASTNÍ ZÁZNAMY

RO. ÎNREGISTRAREA ŞI REDAREA PROPRIILOR SUNETE

DK. OPTAGELSE OG AFSPLING AF EGEN LYD

AR. تسجيل وبث الأصوات الخاصة بك

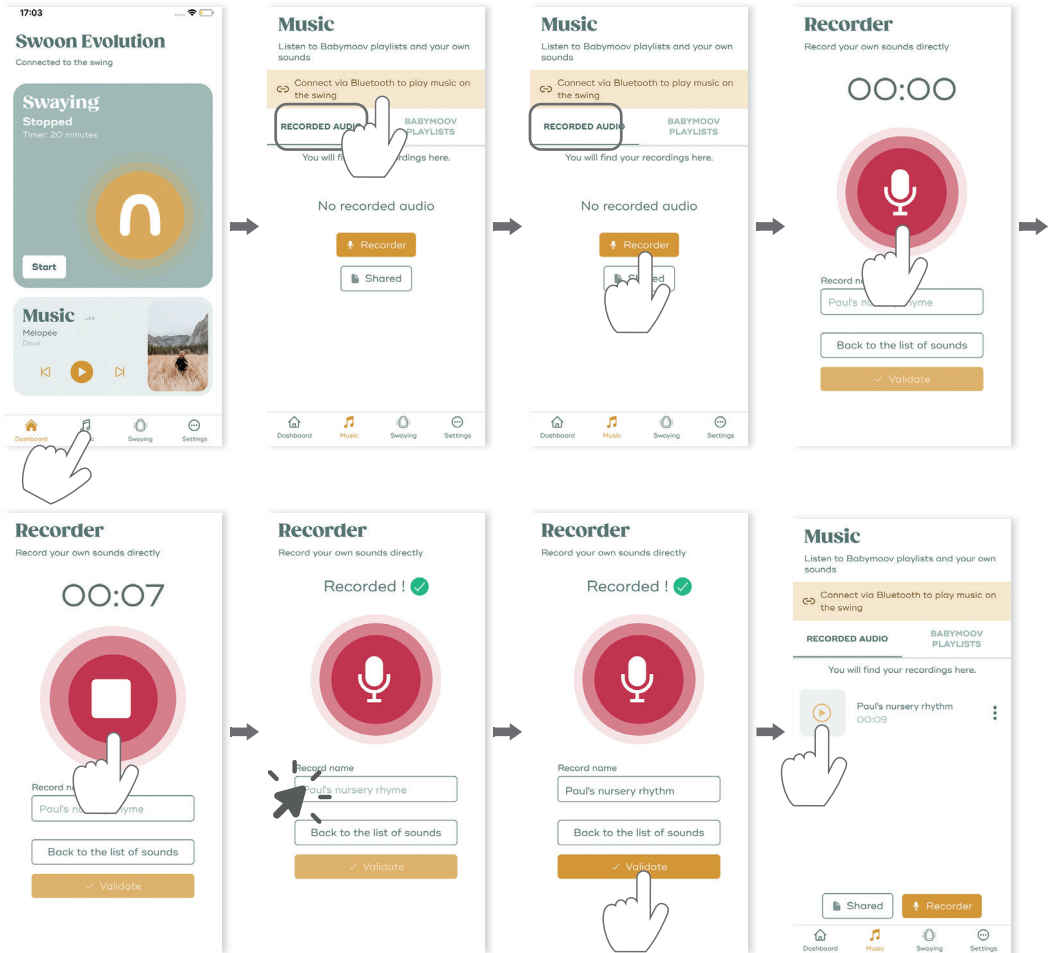

FR. DIFFUSER DES SONS DE PLATEFORMES DE STREAMING MUSICAL

DE. MUSIK VON MUSIKSTREAMING-PLATTFORMEN ABSPIELEN

ES. DIFUNDIR SONIDOS DE PLATAFORMAS DE STREAMING MUSICAL

PT. TRANSMITIR SONS DE PLATAFORMAS DE STREAMING DE MÚSICA

HU. ZENEMEGOSZTÓ OLDALAK FELVÉTELEINEK LEJÁTSZÁSA

PL. ODTWARZANIE DŹWIĘKÓW Z MUZYCZNYCH SERWISÓW STREAMINGOWYCH

EN. PLAYING SOUNDS FROM MUSIC STREAMING PLATFORMS

NL. MUZIEK VAN STREAMINGPLATFORMS VERSPREIDEN

IT. DIFFONDERE SUONI DI PIATTAFORME DI STREAMING MUSICALE

CZ. POUŠTĚT ZÁZNAMY STREAMINGOVÝCH PLATFOREM

RO. REDAREA SUNETELOR DE PE PLATFORMELE DE STREAMING MUZICAL

DK. AFSPILNING AF LYD FRA MUSIKSTREAMINGPLATFORME

AR. بثّ أصوات منصة التدفق الخاصة بالموسيقى

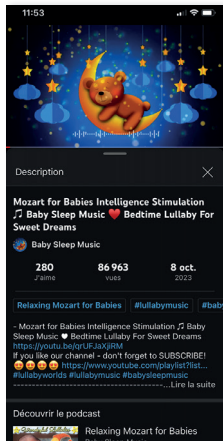
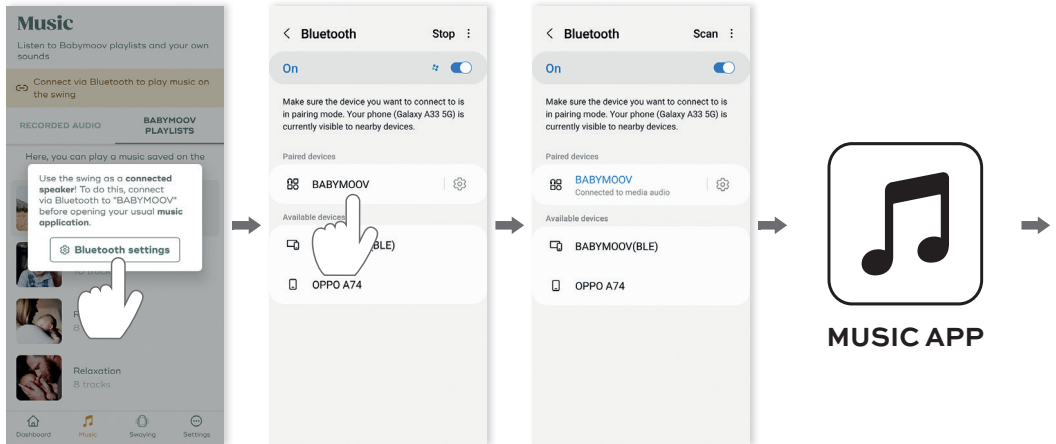

8.

FR. RÉGLAGES DE L'APPLICATION

EN. APP SETTINGS

DE. EINSTELLUNGEN DER APP

NL. INSTELLINGEN VAN DE APP

ES. AJUSTES DE LA APLICACIÓN

IT. IMPOSTAZIONI DELL'APPLICAZIONE

PT. DEFINIÇÕES DA APLICAÇÃO

CZ. NASTAVENÍ APLIKACE

HU. AZ APPLIKÁCIÓ BEÁLLÍTÁSAI

RO. SETĂRILE APLICAȚIEI

PL. USTAWIENIA APLIKACJI

DK. APP'ENS INDSTILLINGER

إعدادات التطبيق .AR

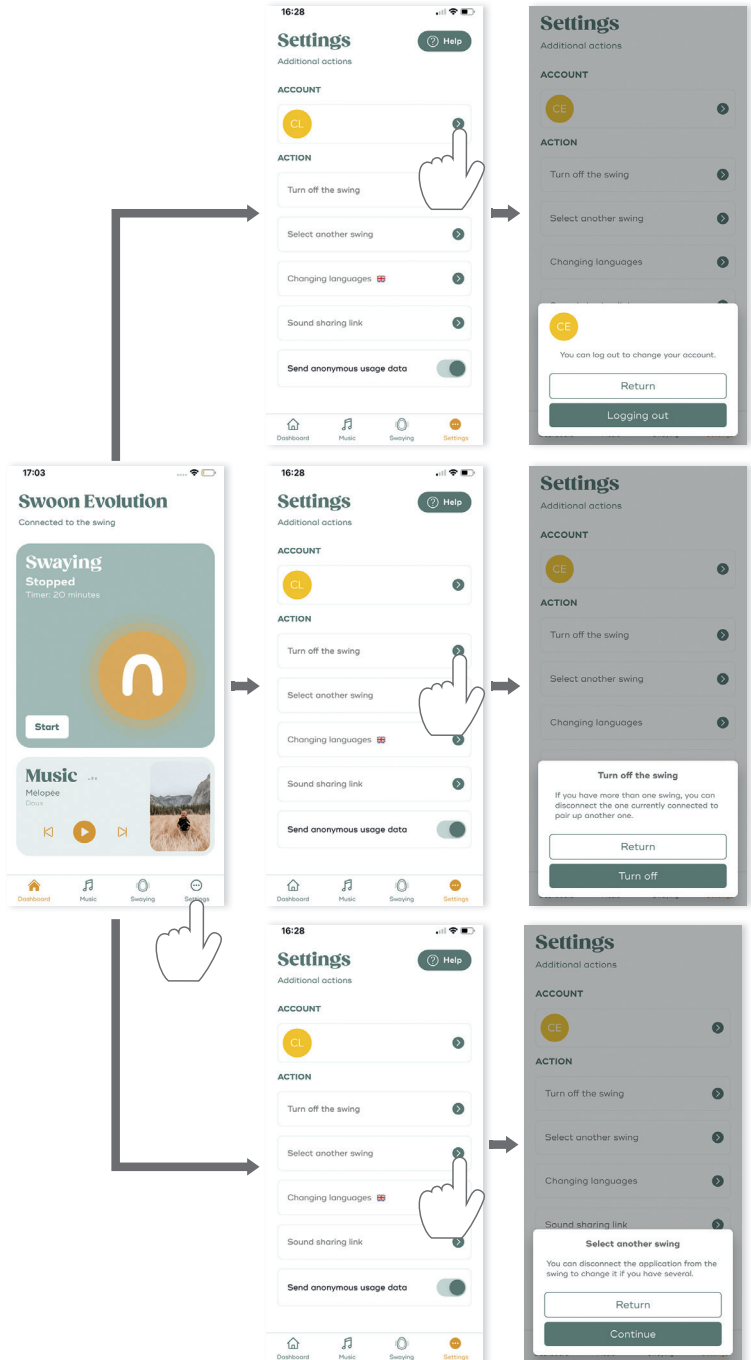

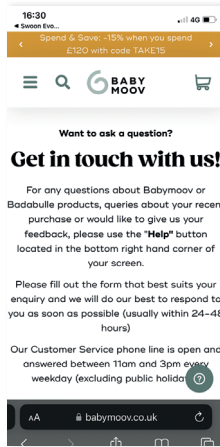
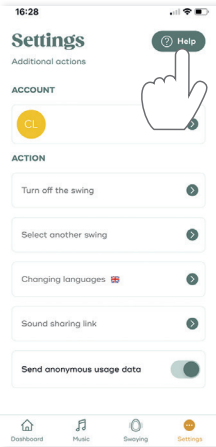
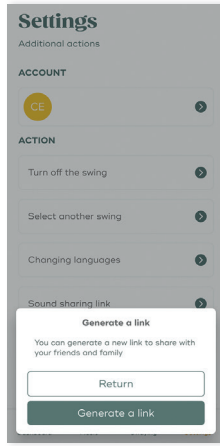
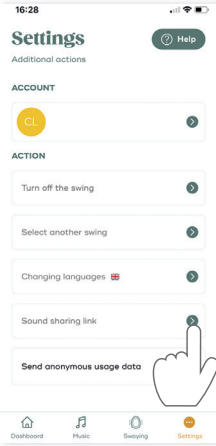
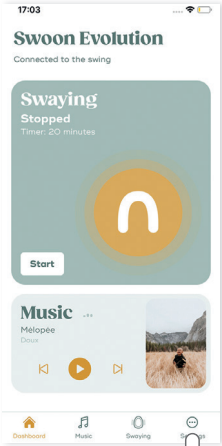
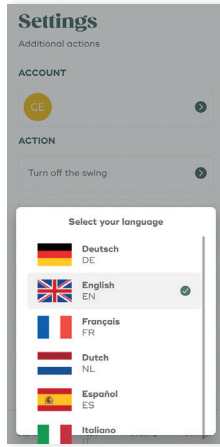
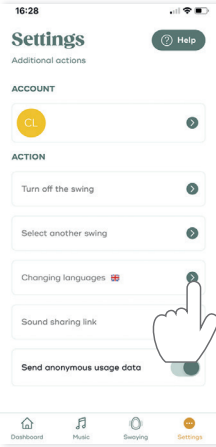

D. ENTRETIEN ET INSTRUCTION DE LAVAGE - WASHING MAINTENANCE INSTRUCTIONS PFLEGE- UND REINIGUNGSHINWEISE - ONDERHOUD EN WASINSTRUCTIES MANTENIMIENTO E INSTRUCCIÓN DE LAVADO - MANUTENZIONE E ISTRUZIONI DI LAVAGGIO MANUTENÇÃO E INSTRUÇÃO DE LAVAGEM - UDRŽBA A POKYNY PRO PRANÍ ÁPOLÁS ÉS MOSÁSI JAVASLATOK - ÎNTREȚINERE ȘI INSTRUCȚIUNI DE SPĂLARE - KONSERWACJA I INSTRUKCJE DOTYCZĄCE PRANIA - VEDLIGEHOLDELSE OG VASKE INSTRUKS تعليمات التنظيف والصيانة

FR.

- Vérifiez souvent la balancelle pour s'assurer qu'il n'y ait pas de vis desserrées, de pièces usées, de tissus déchirés, ou de points décousus.
- Faites remplacer ou réparer les pièces si nécessaire. N'utilisez que des pièces détachées conseillées par Babymoov.
- Une exposition excessive au soleil ou à la chaleur peut provoquer la décoloration ou le voilage des pièces.
- Le coussin réducteur est lavable à 30 °C 600T/min en machine.
- La housse principale est lavable à la main ou en machine programme délicat.

DE.

- Die Babyschaukel häufig auf lockere Schrauben, abgenutzte Teile, zerrissenen Stoff und aufgetrennte Nähte untersuchen.
- Bei Bedarf diese Teile austauschen oder reparieren. Nur von Babymoov empfohlene Ersatzteile verwenden.
- Bei längerer extremer Sonneneinstrahlung oder Hitze, kann dies zum Verfärben des Stoffs oder zu einer Verformung der Teile führen.
- Das Verkleinerungskissen ist maschinenwaschbar bei 30 °C und 600 U/min.
- Der Bezug der Babyschaukel kann von Hand oder im Schonwaschgang in der Maschine gewaschen werden.

ES.

- Compruebe a menudo el balancín para asegurarse de que no haya tornillos flojos, piezas usadas, tejidos rasgados, o puntos descosidos.
- Mande sustituir o reparar las piezas si fuera necesario. Utilizar solamente piezas sueltas aconsejadas por Babymoov.
- Una exposición excesiva al sol o al calor puede causar la decoloración o el alabeo de las piezas
- El cojín reductor puede lavarse en la lavadora a 30 °C y centrifugarse a 600 rpm.
- La funda principal puede lavarse a mano o en la lavadora, en un programa delicado.

PT.

- Verifique sempre que a balança, para se assegurar que não há parafusos frouxos, peças desgastadas, tecidos rasgados ou pontos descosturados.
- Substitua ou conserte as peças se necessário. Utilizar, apenas as peças avulsas aconselhadas por Babymoov.
- Uma exposição excessiva ao sol ou ao calor pode provocar a descoloração das peças.
- A almofada redutora é lavável à máquina a 30 °C e 600 rpm.
- A capa principal pode ser lavada à mão ou à máquina no programa delicado.

EN.

- Check the cradle swing frequently to make sure there are no loosened screws, worn components, torn fabric, or undone stitches.
- Replace or repair the components if necessary. Only use spare parts recommended by Babymoov.
- Excessive exposure to the sun or heat may cause the cradle's components to be discoloured or deformed.
- The newborn insert is machine washable at 30 °C, 600 RPM spin.
- The main cover can be washed by hand or in the machine on the delicate cycle.

NL.

- De kinderstoel moet regelmatig gecontroleerd worden, om er zeker van te zijn dat er geen schroeven losgegaan zijn, onderdelen versleten, stof gescheurd of naden los.
- Indien nodig onderdelen laten repareren of vervangen. Alleen door Babymoov aangeraden reserveonderdelen gebruiken.
- Een te lange blootstelling aan zon of warmte kan een verkleuring of vervorming van de onderdelen veroorzaken.
- Het verkleinkussen is wasbaar op 30 °C 600 T/min in de machine.
- De hoofdhoes kan met de hand of in de machine op het handwasprogramma gewassen worden.

IT.

- Verificate spesso l'altalena per accertarvi che non vi siano viti allentate, pezzi logori, tessuti strappati, o punti scuciti.
- Fate sostituire o riparare i pezzi se necessario. Utilizzare solo i pezzi di ricambio consigliati da Babymoov.
- Un'eccessiva esposizione al sole o al calore può provocare lo scolorimento o la curvatura dei pezzi.
- Il cuscino riduttore è lavabile a 30 °C 600 T/min in lavatrice.
- La fodera principale è lavabile a mano o in lavatrice con un programma per delicati.

CZ.

- Pravidelně kontrolujte houpací lehátko a ujistěte se, zda nejsou uvolněné šrouby, opotřebované díly, roztržená látka nebo rozpárané stehy.
- V případě potřeby vyměňte či nechte opravit vadné díly. Použijte pouze náhradní díly doporučené výrobcem Babymoov.
- Přílišné vystavování slunci nebo vysokým teplotám může způsobit vyblednutí nebo deformaci dílů.
- Redukční polštářek lze prát v pračce při 30 °C a ždímání 600 ot./min.
- Hlavní potah lze prát v ruce nebo v pračce v programu Jemné prádlo.

HU.

- Ellenőrizze gyakran a hintaágyat, hogy nincsen-e egy csavar meglazulva, vagy egy alkatrész megrongálódva, hogy a textil nincsen-e elszakadva, vagy egy varrat megbomolva.
- Szükség esetén cseréltesse ki vagy javíttassa meg az alkatrészeket. Ne használjon csak a Babymoov által ajánlott alkatrészeket.
- A hintaágy fokozott napra vagy hő közelébe helyezése a színek kifaklását vagy az alkatrészek elhomályosodását okozhatja.
- A szűkítőpárna mosógépben 30 °C-on, 600 percenkénti fordulatszámon mosható.
- A hintaágy huzata kézzel vagy mosógépben, kíméletes mosási programon mosható.

PL.

- Często sprawdzać huštawkę: dokręcenie śrub, zużycie się części, rozdarcie materiału lub luźne szwy.
- Jeśli to niezbędne zastąpić lub naprawić elementy. Korzystać tylko z elementów rekomendowanych przez Babymoov.
- Ekspozycja na działanie słońca lub źródło ciepła może spowodować odbarwienie lub odkształcenie się elementów.
- Poduszka redukcyjna nadaje się do prania w pralce w temperaturze 30 °C przy 600 obr.
- Główny pokrowiec można prać ręcznie lub w pralce na programie delikatnym.

.AR

- افحص أرجوحة السرير دوماً للتأكد من عدم وجود أي مسامير غير مثبتة أو عدم وجود مكونات أو اقمشة تالفة أو خيطة غير مثبتة.
- استبدل أو أصلح المكونات عند اللازم. استخدم فقط قطع الغيار التي يوصي بها منتج بيبي موف.
- قد يتسبب التعرض المفرط للحرارة أو السخونة في تغيير لون مكونات السرير أو تشوه شكلها.
- يمكن غسل الوسادة في غسّالة الملابس على 30 درجة مئوية - 600 دورة في الدقيقة.
- يمكن غسل الغلاف الرئيسي يدوياً أو في الغسّالة باستخدام برنامج الملابس الرقيقة.

RO.

- Verificați frecvent leagănul pentru a vă asigura că nu prezintă piese slăbite sau uzate, că materialul nu este rupt sau descusut.
- Schimbați sau reparați componentele dacă este necesar. Folosiți doar piese de schimb aprobate de Babymoov.
- Expunerea excesivă la soare sau la căldură poate provoca decolorarea sau deformarea pieselor componente.
- Perna reductoare poate fi spălată la 30 °C și 600 rot./min. în mașina de spălat.
- Husa principală este lavabilă manual sau la mașină, la programul delicat.

DK.

- Kontroller regelmæssigt at der ikke er noget i vejen med gytgen: løse skruer, slidte dele, rifter i stof eller sømme der er gået op.
- Udsift eller reparer dele efter behov. Brug kun de dele der anbefales af Babymoov.
- Overdreven udsættelse for solskin eller varme kan medføre falmning eller slør i visse dele.
- Puden kan vaskes ved 30 °C i vaskemaskinen på 600 omdr./min.
- Betrækket kan vaskes i hånden eller i vaskemaskinen på skåneprogram.



GARANTIE A VIE* LIFETIME WARRANTY*

FR.

* **Garantie à vie.** Enregistrement sous 2 mois. Voir conditions sur le site web Babymoov.

DE.

* **Lebenslange Garantie.** Registrierung innerhalb von 2 Monaten. Nähere Informationen entnehmen Sie der Babymoov-Website.

ES.

* **Garantía de por vida.** Registrar en los 2 meses posteriores a la fecha de compra. Consulte las condiciones en la web de Babymoov.

PT.

* **Garantia vitalicia.** Esta garantia é subordinada a determinadas condições. A lista de países envolvidos, prazos de ativação e informações online no seguinte endereço: www.service-babymoov.com

HU.

* **Örökélet Garancia.** A garancia teljesülése bizonyos feltételekhez kötött. Az érintett országok listájával, aktiválási idők és online információk az alábbi címen: www.service-babymoov.com honlapon olvashat.

PL.

* **Dożywotnia gwarancja.** Gwarancja ta podlega pewnym warunkom. Lista krajów, termin aktywacji i informacje on-line pod następującym adresem: www.service-babymoov.com

AR.

* **ضمان مدى الحياة.** يخضع الضمان للبند والشروط. يمكنكم الاطلاع على قائمة الدول المشمولة بالضمان ولشغليته ومزيد من المعلومات على الرابط الإلكتروني التالي: www.service-babymoov.com

EN.

* **Lifetime warranty.** Register within 2 months. See conditions at babymoov.co.uk.

NL.

* **Levenslange garantie.** Registratie binnen de 2 maanden. Voorwaarden beschikbaar op de Babymoov website.

IT.

* **Garanzia a vita.** La presente garanzia è subordinata a determinate condizioni. Elenco degli Paesi interessati, tempi di attivazione e informazioni on-line al seguente indirizzo: www.service-babymoov.com

CZ.

* **Doživotní záruka.** Tato záruka podléhá určitým podmínkám. Seznam zainteresovaných zemí, lhůta pro aktivaci záruky a on-line informace na adrese: www.service-babymoov.com

RO.

* **Garantie pe viață.** Această garanție este supusă anumitor condiții. Lista țării interesate, modul de activare și alte informații sunt disponibile la adresa următoare: www.service-babymoov.com

DK.

* **Livstidsgaranti.** Denne garanti er underlagt visse betingelser. Liste over inkluderede lande, aktivering og informationer kan fås på følgende adresse: www.service-babymoov.com